

KATALÓG

KANCELÁRSKEHO NÁBYTKU



PLATNOSŤ KATALÓGU
OD 1.4. 2021



STOLY

4

SKRINE

62

KUCHYNE

80

PARAVÁNY

86

STOLIČKY

100

DOPLNKY

121



BIELA / BIELA

BIELA / SIVÁ



SIVÁ / SIVÁ

SIVÁ / BIELA



JELŠA / JELŠA

JELŠA / BIELA

JELŠA / SIVÁ



DUB / DUB

DUB / BIELA

DUB / SIVÁ



biela / biela



sivá / sivá



jelša / jelša



dub / dub



agát / agát



buk / buk



čerešňa / čerešňa



orech / orech

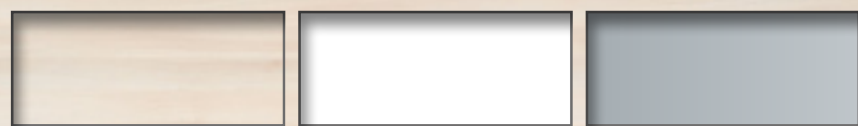

AGÁT / AGÁT

AGÁT / BIELA

AGÁT / SIVÁ



BUK / BUK

BUK / BIELA

BUK / SIVÁ



ČEREŠŇA / ČEREŠŇA

ČEREŠŇA / BIELA

ČEREŠŇA / SIVÁ



ORECH / ORECH

ORECH / BIELA

ORECH / SIVÁ

Nadčasový dizajn a užívateľská ústretovosť.

Výšková rektifikácia

Skryté vedenie kabeláže

Dôkladné olepenie ABS hranami

Pracovné dosky

- Využiť ergonomicky a efektívne celú pracovnú plochu vám umožnia optimálne rozmery a tvary pracovných dosiek radu HOBIS Gate.
- Hrúbka pracovnej dosky 25 mm a dôkladná konštrukcia zabezpečia, že pracovné stoly môžete rovnomerne zaťažiť až na 100 kg.
- Hrany ABS 2 mm ochránia stoly GATE pred prípadným nešetrným zaobchádzaním.
- Káble od PC či stolovej lampy vám už nebudú na stole prekážať. V pracovnej doske sú umiestnené praktické priechodky, ktorými káble jednoducho zvediete pod dosku a tam zacvaknete do pripravených káblových držiakov.

Podnože

- Pevná podnož je vyrobená z dosiek hrubých 18 mm, s ABS hranou 2 mm.
- Nemáte ideálne rovnú podlahu? Nevadí. Nohy sme vybavili výškovo nastaviteľnými rektifikáciami, ktorými je možné dorovnať nerovnosti na podlahe až o 15 mm. Takže si stôl dorovnáte do perfektnej roviny.
- V rade HOBIS Gate ponúkame celkom 51 pracovných rovných, rohových, rokovacích a prídavných stolov.

Montáž

- Kvôli jednoduchej manipulácii a doprave dodávame stoly rozložené v niekoľkých samostatných balíkoch. Tie sú starostlivo zabalené vo vrstvenom kartóne a zreteľne označené štítkami. Kovanie je súčasťou balenia.
- Pokiaľ sa rozhodnete pre montáž vlastnými silami, tak súčasťou každého balenia je prehľadný montážny návod, ktorý vás povedie krok za krokom.



ekológia

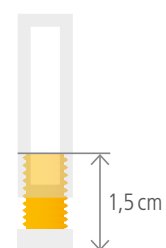

dorovnanie výšky

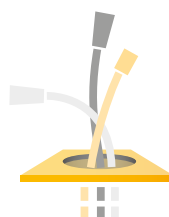

skrytá kabeláž



certifikácia EÚ



5 rokov záruka



jednoduchá montáž





HOBIS GATE čerešňa / čerešňa

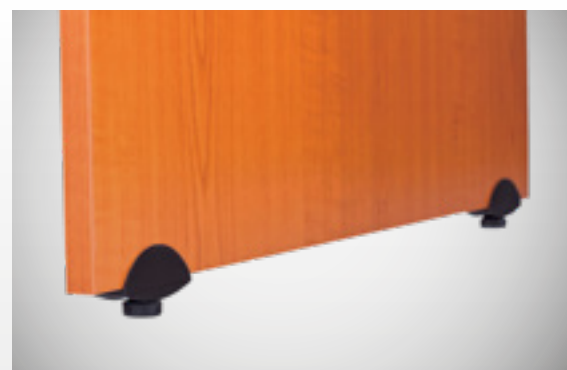

Rektifikácia slúži na dorovnanie nerovností podlahy až o 1,5cm

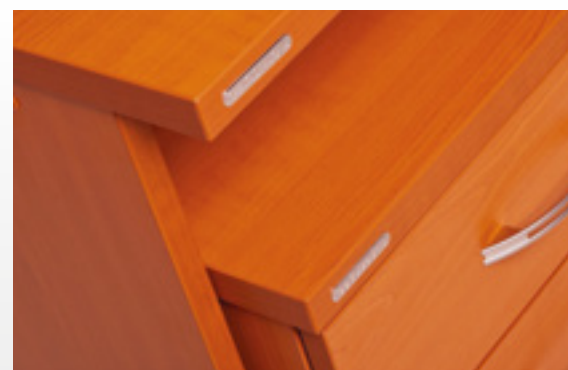

2mm ABS hrana chráni dosky nábytku pred poškodením



Káblovú priechodku môžete nahradiť pripojným modulom bez nutnosti úpravy stola



HOBIS GATE orech / orech



Ponuku pripojných modulov nájdete v sekcii DOPLNKY na strane 122

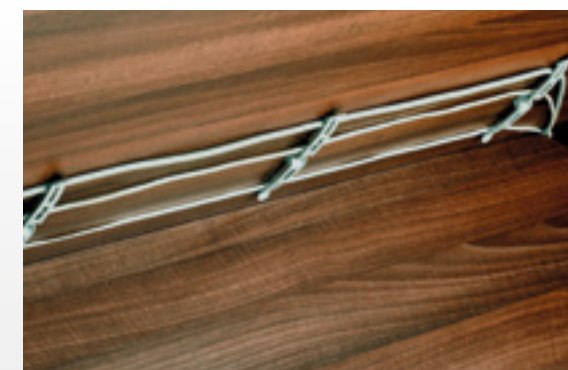

Káblové prichytky zabezpečujú praktické vedenie káblov pod pracovnou doskou

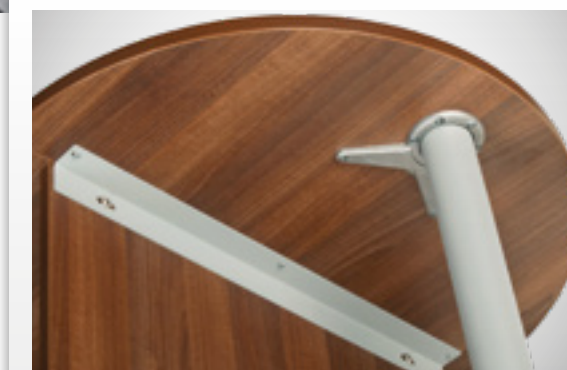

Spojovací systém umožňuje jednoducho pripojiť doplnkové stoly

PRACOVNÉ STOLY



GS 800 80 × 75,5 × 80



GS 1200 120 × 75,5 × 80



GS 1400 140 × 75,5 × 80



GS 1600 160 × 75,5 × 80



GS 1800 180 × 75,5 × 80



GE 800 80 × 75,5 × 60



GE 1200 120 × 75,5 × 60



GE 1400 140 × 75,5 × 60



GE 1600 160 × 75,5 × 60

GE 60 L
160 × 75,5 × 120 (60 × 60)GE 60 P
160 × 75,5 × 120 (60 × 60)GEV 60 L
160 × 75,5 × 120 (60 × 60)GEV 60 P
160 × 75,5 × 120 (60 × 60)GE 2005 L
160 × 75,5 × 120 (80 × 60)GE 2005 P
160 × 75,5 × 120 (60 × 80)GE 1800 L
180 × 75,5 × 120 (80 × 40)GE 1800 P
180 × 75,5 × 120 (40 × 80)GE 1800 60 L
180 × 75,5 × 120 (80 × 60)GE 1800 60 P
180 × 75,5 × 120 (60 × 80)

PRACOVNÉ STOLY



GE 1800 H L 180 × 75,5 × 200 (80 × 40)

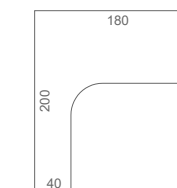
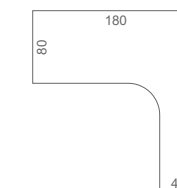

GE 1800 H P 180 × 75,5 × 200 (40 × 80)



GE 1800 HR L 180 × 75,5 × 200 (80 × 40)

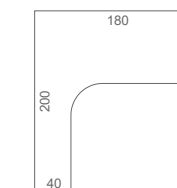
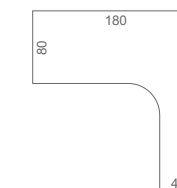

GE 1800 HR P 180 × 75,5 × 200 (40 × 80)



GE 1800 60 H L 180 × 75,5 × 200 (80 × 60)

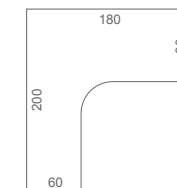
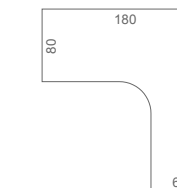

GE 1800 60 H P 180 × 75,5 × 200 (60 × 80)



GE 1800 60 HR L 180 × 75,5 × 200 (80 × 60)

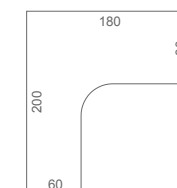
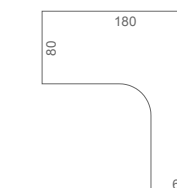

GE 1800 60 HR P 180 × 75,5 × 200 (60 × 80)

PRÍDAVNÉ STOLY



GP 1200 1 120 × 75,5 × 80



GP 1200 3 120 × 75,5 × 80



GP 1600 1 160 × 75,5 × 80



GP 1600 3 160 × 75,5 × 80

GP 900 L 80 × $_$ × 80GP 900 P 80 × $_$ × 80

GP 902 L 80 × 75,5 × 80



GP 902 P 80 × 75,5 × 80

GP 800 80 × $_$ × 80GP 21 L \varnothing 100 × 75,5 × (60 × 60)GP 21 P \varnothing 100 × 75,5 × (60 × 60)GP 22 L \varnothing 120 × 75,5 × (80 × 60)GP 22 P \varnothing 120 × 75,5 × (60 × 80)

GP 160 160 × 75,5 × 60



GP 120 120 × 75,5 × 40



GP 80 80 × 75,5 × 40



GP 60 60 × 75,5 × 40

Prehľad farebných kombinácií nábytku nájdete na strane 2 a 3

ROKOVACIE STOLY – bez priechodiek



GJ 800 80 × 75,5 × 80



GJ 1200 120 × 75,5 × 80



GJ 1400 140 × 75,5 × 80



GJ 1600 160 × 75,5 × 80



GJ 1800 180 × 75,5 × 80



GJ 200 200 × 75,5 × 110

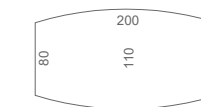

GATE – TECHNICKÝ POPIS

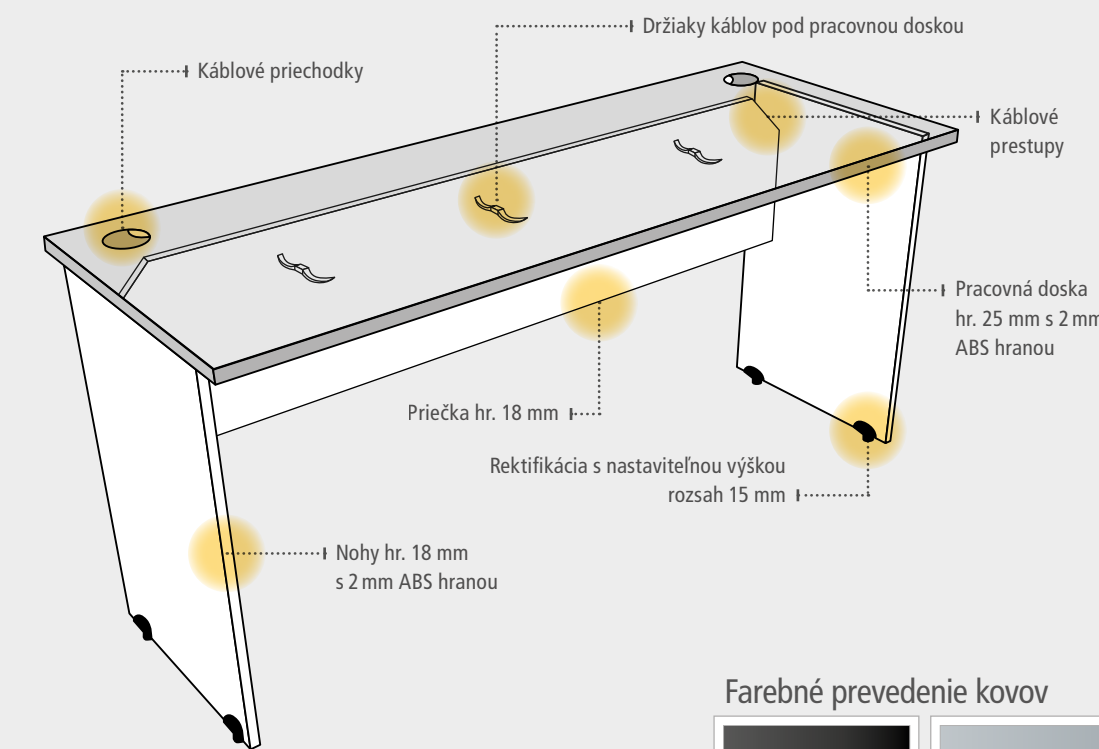

Farebné prevedenie kovov



Čierna RAL 9005

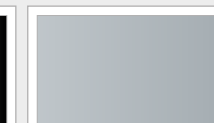

Sívá RAL 9006

Rozmery sú uvedené v cm v poradí šírka × výška × hĺbka

Čisté línie a jednoduchá konštrukcia.

Pracovné dosky

- Využití ergonomicky a efektívne celú pracovnú plochu vám umožnia optimálne rozmery a tvary pracovných dosiek radu HOBIS Uni.
- Hrúbka pracovnej dosky 25 mm a dôkladná konštrukcia zabezpečia, že pracovné stoly môžete rovnomerne zaťažiť až na 100 kg.
- Hrany ABS 2 mm ochránia stoly pred prípadným nešetrným zaobchádzaním.
- Káble od PC či stolovej lampy vám už nebudú na stole prekážať. V pracovnej doske sú umiestnené praktické priechodky, ktorými káble jednoducho zvediete pod dosku a tam zacvaknete do pripravených káblových držiakov.

Podnože

- Vybrať si môžete z troch typov moderných, vzdušných a maximálne pevných samonosných podnoží: UNI, UNI A a UNI O.
- Máte krivú podlahu? Nevadí. Nohy sú vybavené výškovou rektifikáciou, ktorá vám v prípade nerovnosti podlahy umožní dorovnať stôl až o 15 mm.
- Chcete ušetriť? Pripravili sme pre vás takzvané zdvojené podnože, kde jedna podnož tvorí základ pre 2 pracovné miesta. Takže pre 2 pracoviská použijete namiesto štyroch len dve nohy.
- Potrebujete naozaj veľkú pracovnú plochu? Na pracovný stôl napojte z boku reťaziaci stôl a tým vznikne veľkorysý pracovisko v tvare L. Vďaka dômyselnému systému napojenia sa v mieste spoja nepoužije noha a tým je pre vás zabezpečený voľný priestor pod oboma stolmi.

Celokovová podnož

Úsporný systém reťazenia

Kovové nohy v troch variantoch

- Iste oceníte možnosť pozdĺžneho reťazenia. Prvý stôl v rade je štandardný a k nemu sa napájajú ďalšie, tzv. reťaziace stoly. V mieste napojenia nie sú napríklad 2 nohy, takže oproti dvom štandardným, vedľa seba stojacím stolom ušetríte.
- V rade HOBIS Uni ponúkame celkom 42 pracovných rovných, rohových, rokovacích a prídavných stolov.

Montáž

- Kvôli jednoduchej manipulácii a doprave dodávame stoly rozložené v niekoľkých samostatných balíkoch. Tie sú starostlivo zabalené vo vrstvenom kartóne a zreteľne označené štítkami. Kovania sú súčasťou balenia.
- Pokiaľ sa rozhodnete pre montáž vlastnými silami, tak súčasťou každého balenia je prehľadný montážny návod, ktorý vás povedie krok za krokom.



ekológia

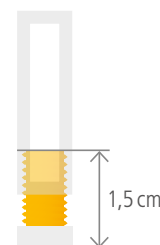

dorovnanie výšky

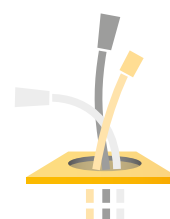

skrytá kabeláž



certifikácia EÚ



5 rokov záruka



jednoduchá montáž



systém reťazenia





HOBIS UNI biela / biela

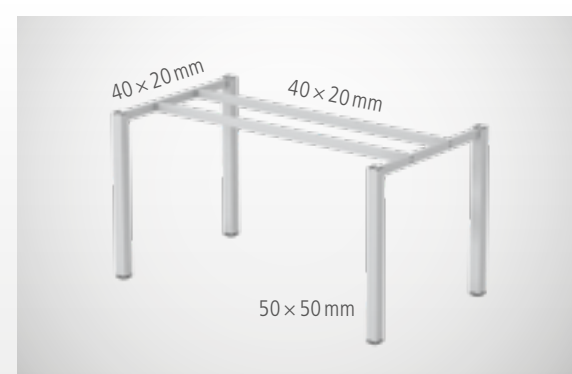

Podnož stola UNI (str. 16)

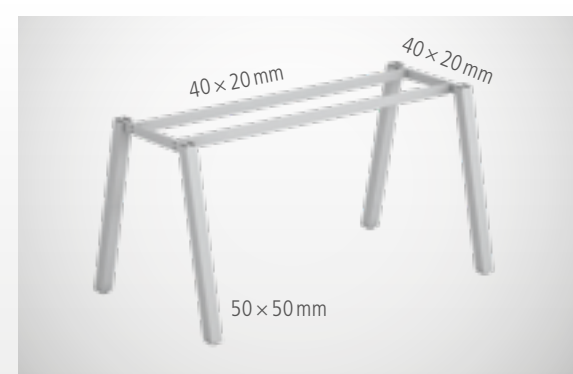

Podnož stola UNI A (str. 20)

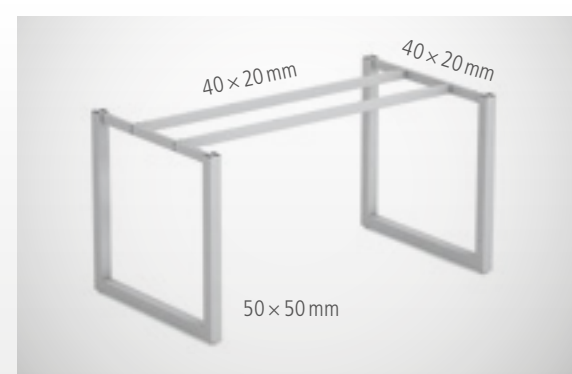

Podnož stola UNI O (str. 24)



HOBIS UNI O jelša / jelša

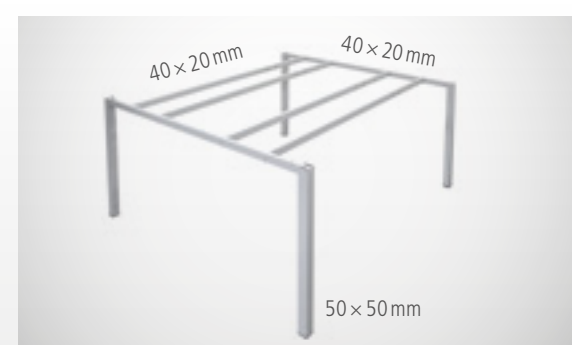

Zdvojená podnož je základom pre dve protíahlé pracovné miesta. Platí tiež pre UNI A a UNI O.



Režazenie kolmo veľkoryso rozšíri pracovný priestor do tvaru L. Platí tiež pre UNI A a UNI O.













Pozdĺžné režazenie stolov znamená úsporu peňazí a tiež viac miesta pod stolom. Platí tiež pre UNI A a UNI O.



STOLY UNI

PRACOVNÉ STOLY hĺ. 80 cm









 US 800 80 × 75,5 × 80	 US 800 R 80 × 75,5 × 80	 US 1200 120 × 75,5 × 80	 US 1200 R 120 × 75,5 × 80	 US 1400 140 × 75,5 × 80
 US 1400 R 140 × 75,5 × 80	 US 1600 160 × 75,5 × 80	 US 1600 R 160 × 75,5 × 80	 US 1800 180 × 75,5 × 80	 US 1800 R 180 × 75,5 × 80

Prehľad farebných kombinácií nábytku nájdete na strane 2 a 3









PRACOVNÉ STOLY hĺ. 80 cm

 UE 1800 60 L 180 × 75,5 × 120 (80 × 60)	 UE 1800 60 P 180 × 75,5 × 120 (60 × 80)	 UE 1800 L 180 × 75,5 × 120 (80 × 40)	 UE 1800 P 180 × 75,5 × 120 (40 × 80)
---	---	--	--

ZDVOJENÉ PRACOVNÉ STOLY hĺ. 160 cm (2 × 80 cm)

 USD 1200 120 × 75,5 × 160	 USD 1200 R 120 × 75,5 × 160	 USD 1400 140 × 75,5 × 160	 USD 1400 R 140 × 75,5 × 160
 USD 1600 160 × 75,5 × 160	 USD 1600 R 160 × 75,5 × 160	 USD 1800 180 × 75,5 × 160	 USD 1800 R 180 × 75,5 × 160

PRACOVNÉ STOLY hĺ. 60 cm

 UE 800 80 × 75,5 × 60	 UE 800 R 80 × 75,5 × 60	 UE 1200 120 × 75,5 × 60	 UE 1200 R 120 × 75,5 × 60
 UE 1400 140 × 75,5 × 60	 UE 1400 R 140 × 75,5 × 60	 UE 1600 160 × 75,5 × 60	 UE 1600 R 160 × 75,5 × 60

Rozmery sú uvedené v cm v poradí šírka × výška × hĺbka

REŤAZIACE STOLY KOLMÉ – ku stolom US (USD, UJ) 1600 a 1800



US 1200 RU 120 × 75,5 × 80



US 1400 RU 140 × 75,5 × 80



US 1600 RU 160 × 75,5 × 80



UE 1200 RU 120 × 75,5 × 60



UE 1400 RU 140 × 75,5 × 60



UE 1600 RU 160 × 75,5 × 60

DOPLNKY UNI

Univerzálny spojovací a vynášací uholník
pre stoly hl. 60 cm



UL 600 7 × 2,5 × 46

Univerzálny držiak PC



PC BELT 17 × _ × 28

Univerzálny spojovací a vynášací uholník
pre stoly hl. 80 cm



UL 800 7 × 2,5 × 66

Univerzálny káblový kanál pre stoly
120–180 cm



KUK 120–180 × 9 × 15

UNI – TECHNICKÝ POPIS

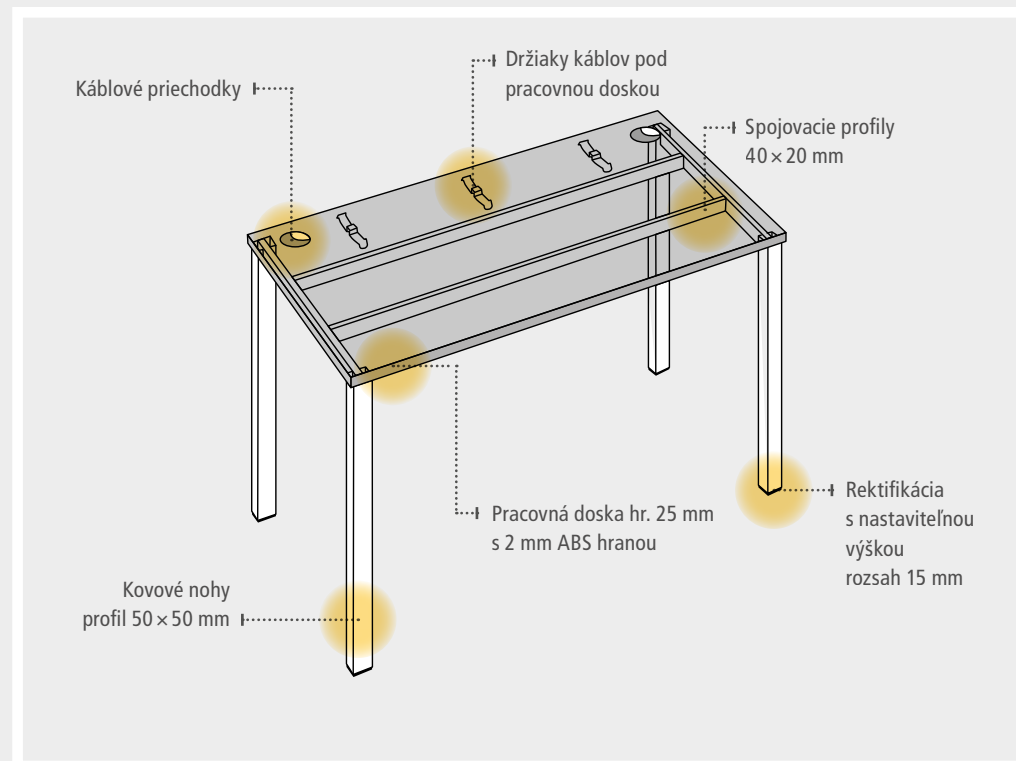

ROKOVACIE STOLY – bez priechodiek



UJ 1400 140 × 75,5 × 80



UJ 1400 R 140 × 75,5 × 80

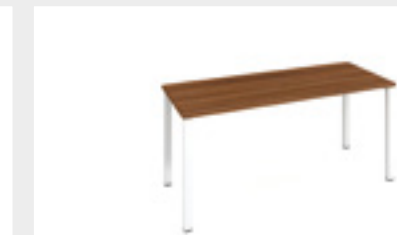

UJ 1600 160 × 75,5 × 80



UJ 1600 R 160 × 75,5 × 80



UJ 1800 180 × 75,5 × 80



UJ 1800 R 180 × 75,5 × 80

UNI – TECHNICKÝ POPIS POZDĹŽNEHO REŤAZENIA

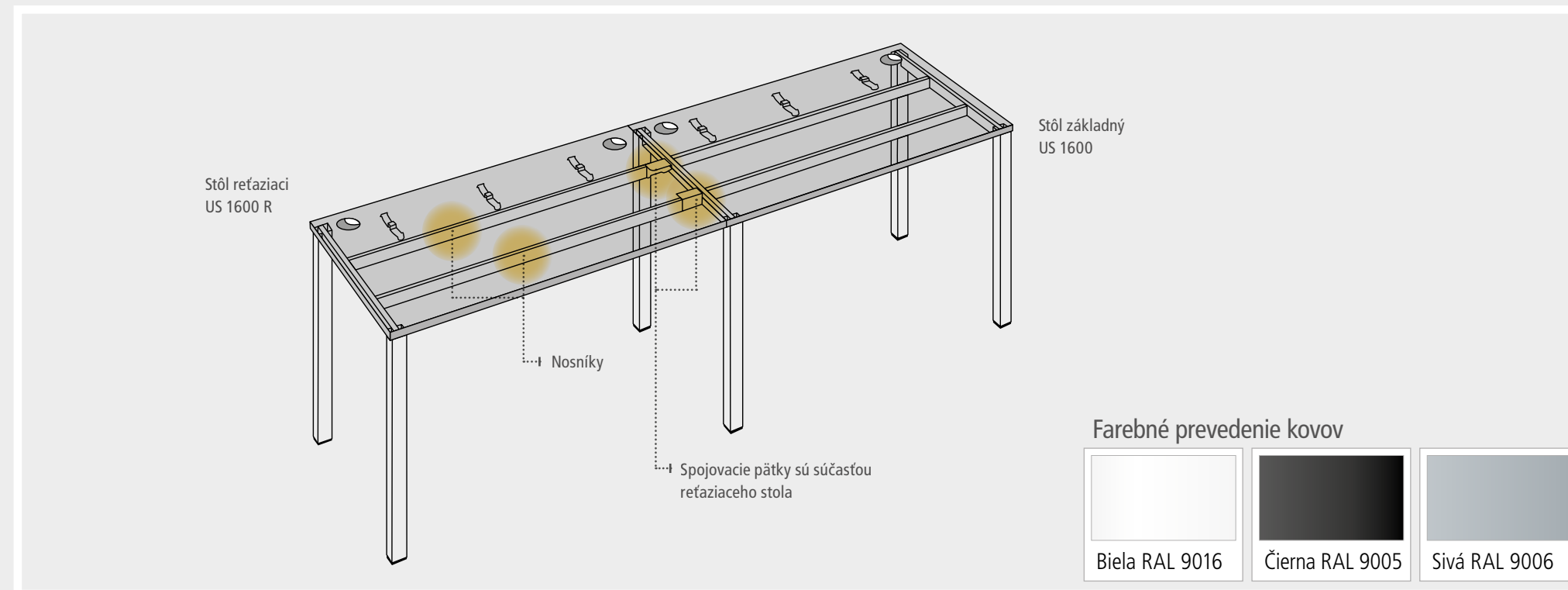













STOLY UNI A







PRACOVNÉ STOLY hĺ. 80 cm









 US A 800 80 × 75,5 × 80	 US A 800 R 80 × 75,5 × 80	 US A 1200 120 × 75,5 × 80	 US A 1200 R 120 × 75,5 × 80	 US A 1400 140 × 75,5 × 80
 US A 1400 R 140 × 75,5 × 80	 US A 1600 160 × 75,5 × 80	 US A 1600 R 160 × 75,5 × 80	 US A 1800 180 × 75,5 × 80	 US A 1800 R 180 × 75,5 × 80

Prehľad farebných kombinácií nábytku nájdete na strane 2 a 3









PRACOVNÉ STOLY hĺ. 80 cm

 UE A 1800 60 L 180 × 75,5 × 120 (80 × 60)	 UE A 1800 60 P 180 × 75,5 × 120 (60 × 80)	 UE A 1800 L 180 × 75,5 × 120 (80 × 40)	 UE A 1800 P 180 × 75,5 × 120 (40 × 80)
---	---	--	--

ZDVOJENÉ PRACOVNÉ STOLY hĺ. 160 cm (2 × 80 cm)

 USD A 1200 120 × 75,5 × 160	 USD A 1200 R 120 × 75,5 × 160	 USD A 1400 140 × 75,5 × 160	 USD A 1400 R 140 × 75,5 × 160
 USD A 1600 160 × 75,5 × 160	 USD A 1600 R 160 × 75,5 × 160	 USD A 1800 180 × 75,5 × 160	 USD A 1800 R 180 × 75,5 × 160

PRACOVNÉ STOLY hĺ. 60 cm

 UE A 800 80 × 75,5 × 60	 UE A 800 R 80 × 75,5 × 60	 UE A 1200 120 × 75,5 × 60	 UE A 1200 R 120 × 75,5 × 60
 UE A 1400 140 × 75,5 × 60	 UE A 1400 R 140 × 75,5 × 60	 UE A 1600 160 × 75,5 × 60	 UE A 1600 R 160 × 75,5 × 60

Rozmery sú uvedené v cm v poradí šírka × výška × hĺbka

REŤAZIACE STOLY KOLMÉ – ku stolom US (USD, UJ) 1600 a 1800



US A 1200 RU 120 × 75,5 × 80



US A 1400 RU 140 × 75,5 × 80



US A 1600 RU 160 × 75,5 × 80



UE A 1200 RU 120 × 75,5 × 60



UE A 1400 RU 140 × 75,5 × 60



UE A 1600 RU 160 × 75,5 × 60

DOPLNKY UNI

Univerzálny držiak PC



PC BELT 17 × _ × 28

Univerzálny káblový kanál pre stoly 120–180 cm



KUK 120–180 × 9 × 15

UNI – TECHNICKÝ POPIS

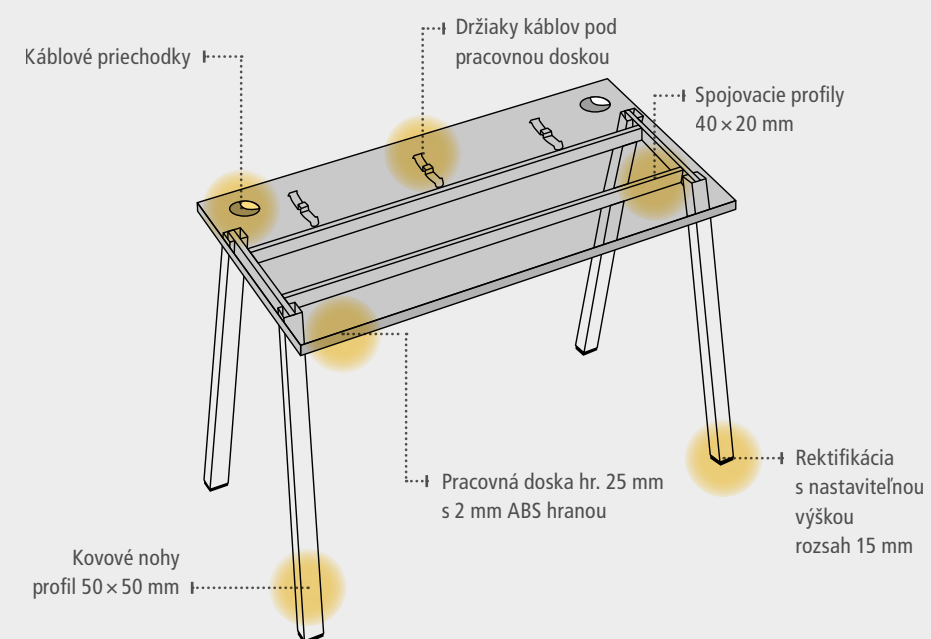

ROKOVACIE STOLY – bez priechodiek



UJ A 1400 140 × 75,5 × 80



UJ A 1400 R 140 × 75,5 × 80



UJ A 1600 160 × 75,5 × 80



UJ A 1600 R 160 × 75,5 × 80



UJ A 1800 180 × 75,5 × 80



UJ A 1800 R 180 × 75,5 × 80

UNI – TECHNICKÝ POPIS POZDĹŽNEHO REŤAZENIA

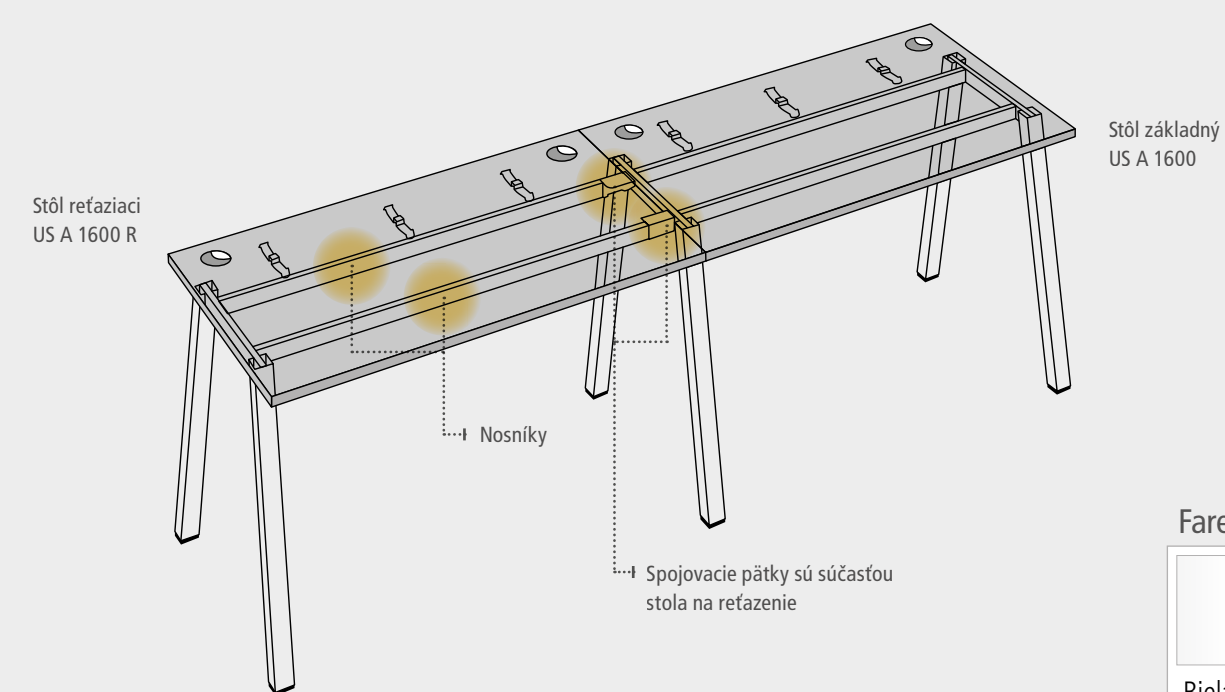

Farebné prevedenie kovov

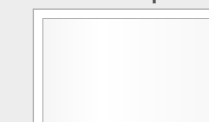

Biela RAL 9016

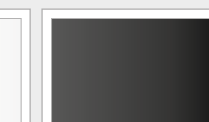

Čierna RAL 9005

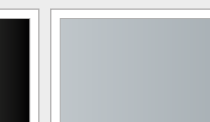

Sivá RAL 9006



STOLY UNI O



PRACOVNÉ STOLY hĺ. 80 cm

US O 800 80 × 75,5 × 80	US O 800 R 80 × 75,5 × 80	US O 1200 120 × 75,5 × 80	US O 1200 R 120 × 75,5 × 80	US O 1400 140 × 75,5 × 80
US O 1400 R 140 × 75,5 × 80	US O 1600 160 × 75,5 × 80	US O 1600 R 160 × 75,5 × 80	US O 1800 180 × 75,5 × 80	US O 1800 R 180 × 75,5 × 80

Prehľad farebných kombinácií nábytku nájdete na strane 2 a 3

PRACOVNÉ STOLY hĺ. 80 cm

UE O 1800 60 L 180 × 75,5 × 120 (80 × 60)	UE O 1800 60 P 180 × 75,5 × 120 (60 × 80)	UE O 1800 L 180 × 75,5 × 120 (80 × 40)	UE O 1800 P 180 × 75,5 × 120 (40 × 80)

ZDVOJENÉ PRACOVNÉ STOLY hĺ. 160 cm (2 × 80 cm)

USD O 1200 120 × 75,5 × 160	USD O 1200 R 120 × 75,5 × 160	USD O 1400 140 × 75,5 × 160	USD O 1400 R 140 × 75,5 × 160
USD O 1600 160 × 75,5 × 160	USD O 1600 R 160 × 75,5 × 160	USD O 1800 180 × 75,5 × 160	USD O 1800 R 180 × 75,5 × 160

PRACOVNÉ STOLY hĺ. 60 cm

UE O 800 80 × 75,5 × 60	UE O 800 R 80 × 75,5 × 60	UE O 1200 120 × 75,5 × 60	UE O 1200 R 120 × 75,5 × 60
UE O 1400 140 × 75,5 × 60	UE O 1400 R 140 × 75,5 × 60	UE O 1600 160 × 75,5 × 60	UE O 1600 R 160 × 75,5 × 60

Rozmery sú uvedené v cm v poradí šírka × výška × hĺbka

REŤAZIACE STOLY KOLMÉ – ku stolom US (USD, UJ) 1600 a 1800



US O 1200 RU 120 × 75,5 × 80



US O 1400 RU 140 × 75,5 × 80



US O 1600 RU 160 × 75,5 × 80



UE O 1200 RU 120 × 75,5 × 60



UE O 1400 RU 140 × 75,5 × 60



UE O 1600 RU 160 × 75,5 × 60

DOPLNKY UNI

Univerzálny spojovací a vynášací uholník
pre stoly hl. 60 cm



UL 600 7 × 2,5 × 46

Univerzálny držiak PC



PC BELT 17 × _ × 28

Univerzálny spojovací a vynášací uholník
pre stoly hl. 80 cm



UL 800 7 × 2,5 × 66

Univerzálny káblový kanál pre stoly
120–180 cm



KUK 120–180 × 9 × 15

UNI – TECHNICKÝ POPIS

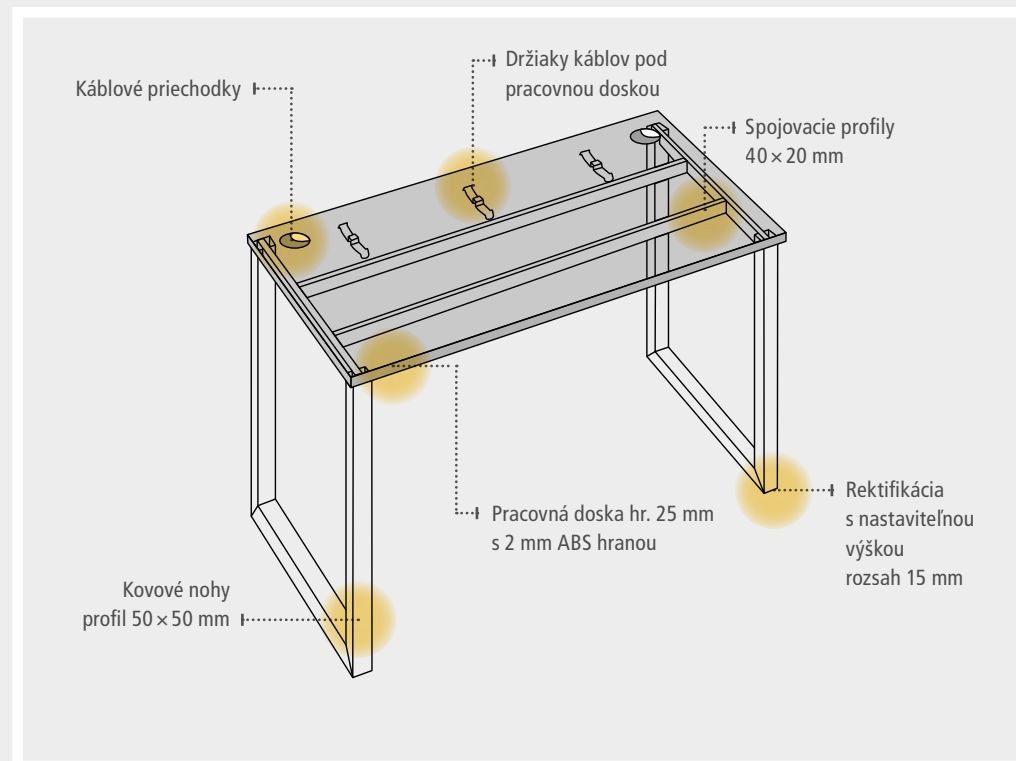

ROKOVACIE STOLY – bez priechodiek



UJ O 1400 140 × 75,5 × 80



UJ O 1400 R 140 × 75,5 × 80



UJ O 1600 160 × 75,5 × 80



UJ O 1600 R 160 × 75,5 × 80



UJ O 1800 180 × 75,5 × 80



UJ O 1800 R 180 × 75,5 × 80

UNI – TECHNICKÝ POPIS POZDĹŽNEHO REŤAZENIA

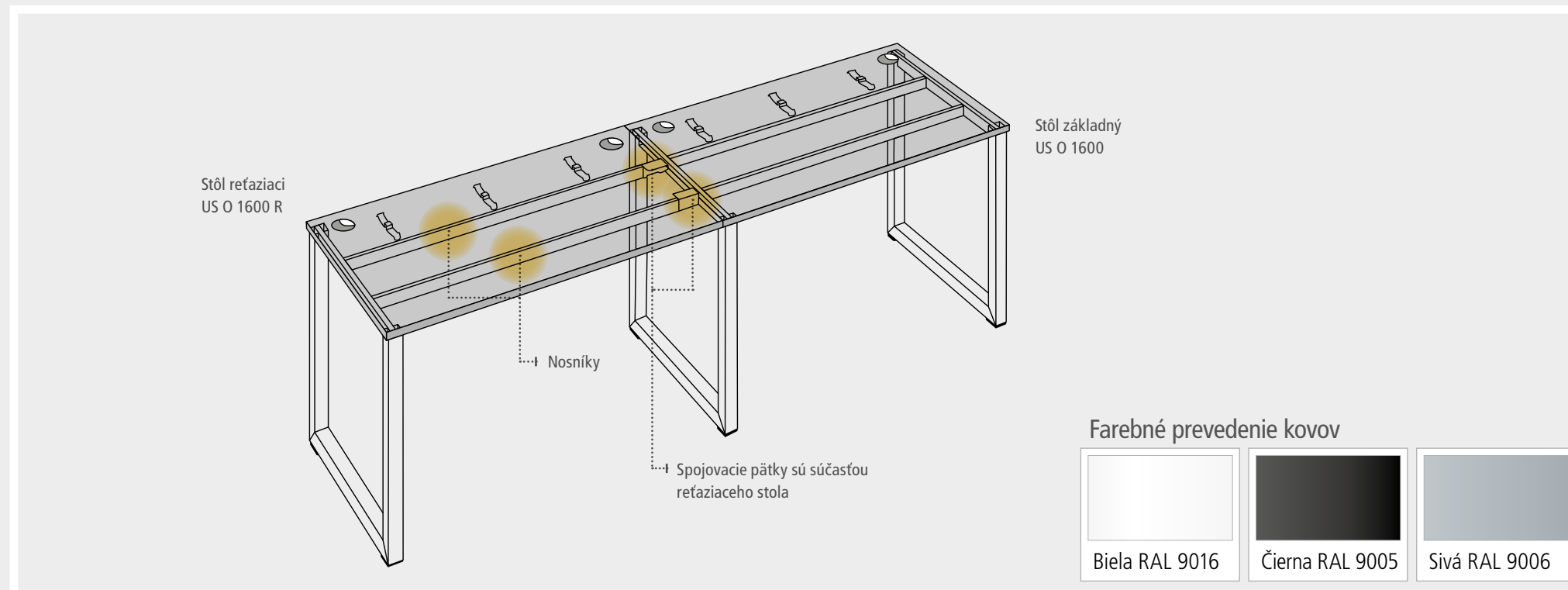

Vysoká odolnosť a praktická využiteľnosť.

Pracovné dosky

- Ergonomicky a efektívne využívať celú pracovnú plochu vám umožnia rozmery a tvary pracovných dosiek radu HOBIS Cross.
- Hrúbka pracovnej dosky 25 mm a dôkladná konštrukcia zabezpečí, že pracovné stoly môžete rovnomerne zaťažiť až na 100 kg.
- Hrany ABS 2 mm ochránia stoly pred prípadným nešetrným zaobchádzaním.
- Káble od PC či stolovej lampy vám už nebudú na stole prekážať. V pracovnej doske sú umiestnené praktické priechodky, ktorými káble jednoducho zvediete pod dosku a tam zacvaknete do pripravených káblových držiakov.

Podnože

- Elegantné kovové nohy majú dômyselnú konštrukciu, ktorá vám umožní viesť káble z držiaka vnútorom nohy až k podlahe.
- Nemáte ideálne rovnú podlahu? Nevadí. Nohy sme vybavili výškovo nastaviteľnou rektifikáciou, ktorá dorovná nerovnosti podlahy až o 15 mm. Takže stôl si vyrovnáte do perfektnej roviny.
- V rade HOBIS Cross ponúkame 51 pracovných rovných, rohových, rokovacích a prídavných stolov.

Montáž

- Kvôli jednoduchej manipulácii a doprave dodávame stoly rozložené v niekoľkých samostatných balíkoch. Tie sú starostlivo zabalené vo vrstvenom kartóne a zreteľne označené štítkami. Kovania sú súčasťou balenia.
- Pokiaľ sa rozhodnete pre montáž vlastnými silami, tak súčasťou každého balenia je prehľadný montážny návod, ktorý vás povedie krok za krokom.

Výšková rektifikácia

Kompletne skrytá kabeláž

Elegantné kovové nohy



ekológia

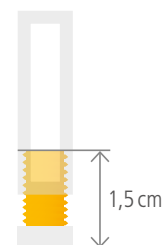

dorovnanie výšky

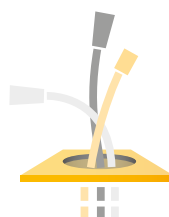

skrytá kabeláž



certifikácia EÚ



5 rokov záruka



jednoduchá montáž





HOBIS CROSS agát / agát



Rektifikácia slúži na dorovnanie nerovností podlahy až o 1,5cm



Podpera dosky umožňuje pripojiť prídavný stôl bez použitia kovovej nohy



Káblovú priechodku môžete nahradiť prírodným modulom bez nutnosti úpravy stola



HOBIS CROSS orech / sivá



Ponuku pripojných modulov nájdete v sekcii DOPLNKY na strane 122



Ukrytie kabeľáže – detail jednoduchého a originálneho vedenia káblov vnútorom nohy



Káblové úchytky zabezpečujú praktické vedenie káblov pod pracovnou doskou

PRACOVNÉ STOLY



CS 800 80 × 75,5 × 80



CS 1200 120 × 75,5 × 80



CS 1400 140 × 75,5 × 80



CS 1600 160 × 75,5 × 80



CS 1800 180 × 75,5 × 80



CE 800 80 × 75,5 × 60



CE 1200 120 × 75,5 × 60



CE 1400 140 × 75,5 × 60

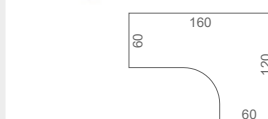
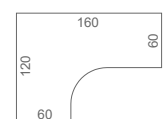
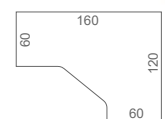
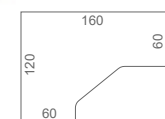
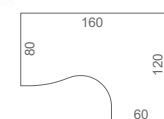
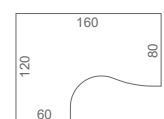
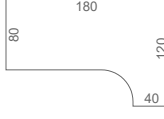
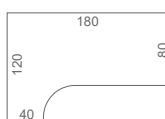
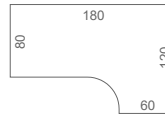
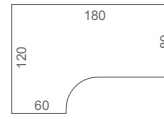

CE 1600 160 × 75,5 × 60

CE 60 L
160 × 75,5 × 120 (60 × 60)CE 60 P
160 × 75,5 × 120 (60 × 60)CEV 60 L
160 × 75,5 × 120 (60 × 60)CEV 60 P
160 × 75,5 × 120 (60 × 60)CE 2005 L
160 × 75,5 × 120 (80 × 60)CE 2005 P
160 × 75,5 × 120 (60 × 80)CE 1800 L
180 × 75,5 × 120 (80 × 40)CE 1800 P
180 × 75,5 × 120 (40 × 80)CE 1800 60 L
180 × 75,5 × 120 (80 × 60)CE 1800 60 P
180 × 75,5 × 120 (60 × 80)

PRACOVNÉ STOLY

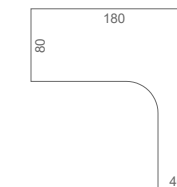

CE 1800 H L 180 × 75,5 × 200 (80 × 40)

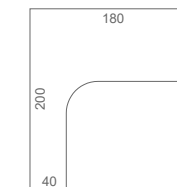

CE 1800 H P 180 × 75,5 × 200 (40 × 80)

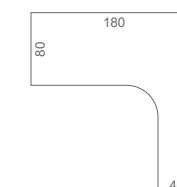

CE 1800 HR L 180 × 75,5 × 200 (80 × 40)

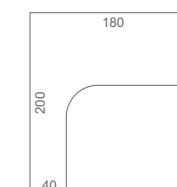

CE 1800 HR P 180 × 75,5 × 200 (40 × 80)

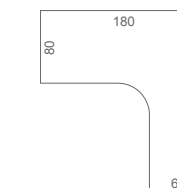

CE 1800 60 H L 180 × 75,5 × 200 (80 × 60)

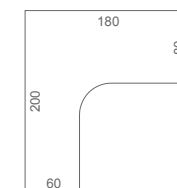

CE 1800 60 H P 180 × 75,5 × 200 (60 × 80)

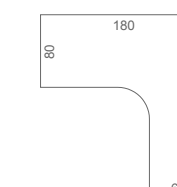

CE 1800 60 HR L 180 × 75,5 × 200 (80 × 60)

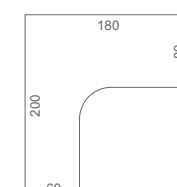

CE 1800 60 HR P 180 × 75,5 × 200 (60 × 80)

PRÍDAVNÉ STOLY



CP 1200 1 120 × 75,5 × 80



CP 1200 3 120 × 75,5 × 80



CP 1600 1 160 × 75,5 × 80



CP 1600 3 160 × 75,5 × 80

CP 900 L 80 × $_$ × 80CP 900 P 80 × $_$ × 80

CP 901 L 80 × 75,5 × 80



CP 901 P 80 × 75,5 × 80

CP 800 80 × $_$ × 80

CP 801 80 × 75,5 × 80

CP 21 L \varnothing 100 × 75,5 × (60 × 60)CP 21 P \varnothing 100 × 75,5 × (60 × 60)CP 22 L \varnothing 120 × 75,5 × (80 × 60)CP 22 P \varnothing 120 × 75,5 × (60 × 80)

CP 160 160 × 75,5 × 60



CP 120 120 × 75,5 × 40



CP 80 80 × 75,5 × 40



CP 60 60 × 75,5 × 40

Prehľad farebných kombinácií nábytku nájdete na strane 2 a 3

ROKOVACIE STOLY – bez priechodiek



CJ 800 80 × 75,5 × 80



CJ 1200 120 × 75,5 × 80



CJ 1400 140 × 75,5 × 80



CJ 1600 160 × 75,5 × 80



CJ 1800 180 × 75,5 × 80



CJ 200 200 × 75,5 × 110

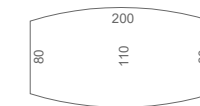

CROSS – TECHNICKÝ POPIS

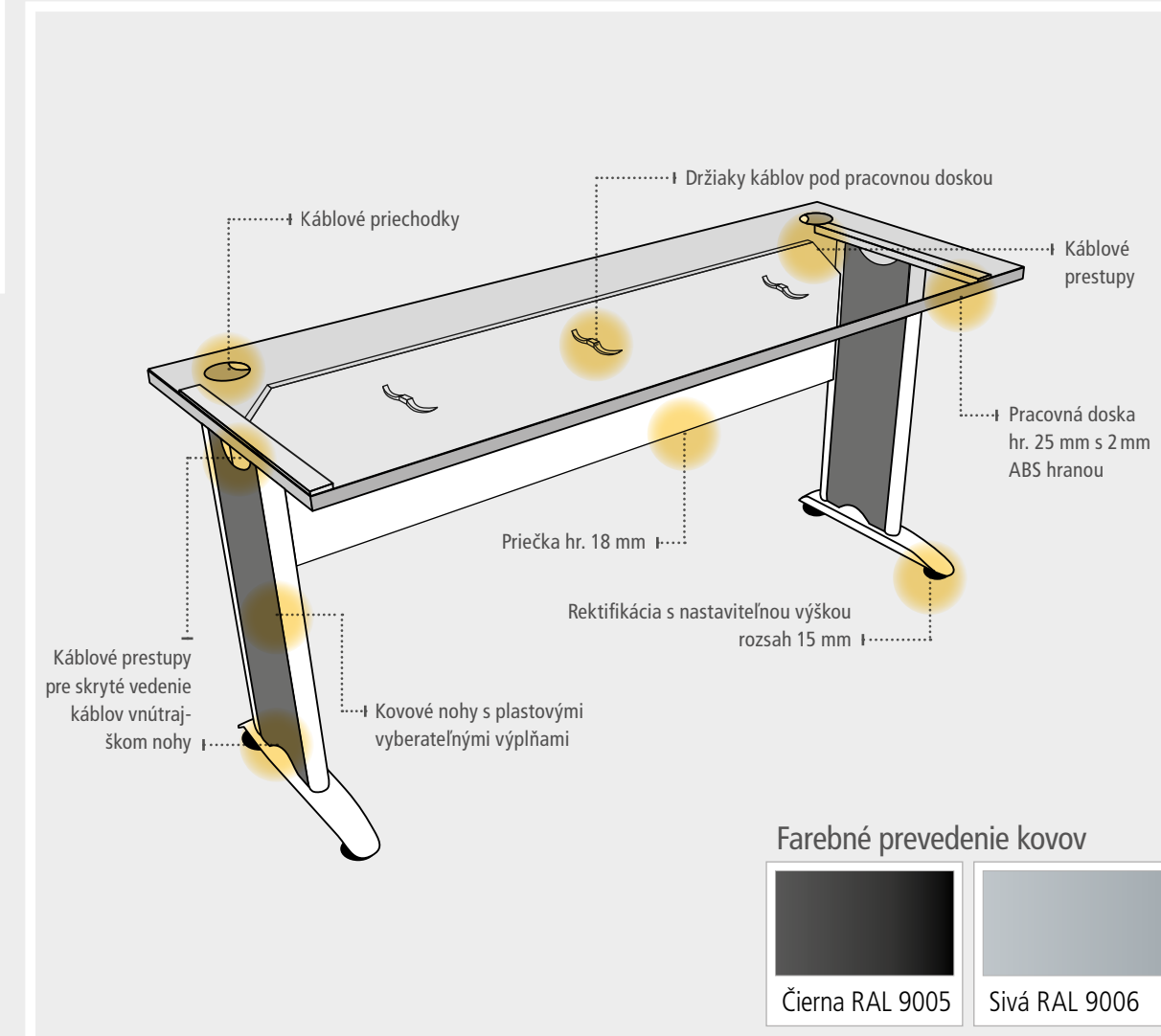

Rozmery sú uvedené v cm v poradí šírka × výška × hĺbka

Elegantný dizajn a originalita technického riešenia.

Výšková rektifikácia

Úsporný systém reťazenia

Kanál na uloženie kabeláže

Pracovné dosky

- Využívať ergonomicky a efektívne celú pracovnú plochu vám umožnia optimálne rozmery a tvary pracovných dosiek radu HOBIS Flex.
- Hrúbka pracovnej dosky 25 mm a dôkladná konštrukcia zabezpečí, že pracovné stoly môžete rovnomerne zaťažiť až na 100 kg.
- Hrany ABS 2 mm ochránia stoly pred prípadným nešetrným zaobchádzaním.
- Káble od PC či stolovej lampy vám už nebudú na stole prekážať. V pracovnej doske sú umiestnené praktické priechodky, ktorými káble jednoducho zvediete pod dosku a tam ich uložíte do káblového kanála, ktorý celú kabeláž schová.

Podnože

- Elegantné kovové nohy sú spojené kovovým káblovým kanálom. Ich dômyselná konštrukcia vám umožní viesť káble z káblového kanála vnútom nohy až k podlahe.
- Úsporu pre vás znamená možnosť pozdĺžneho reťazenia, ktorú oceníte v prípade zostavy viacerých stolov vedľa seba. Prvý stôl v rade je štandardný a k nemu sa napájajú ďalšie, tzv. reťaziace. V mieste napojenia nie sú potrebné nohy, takže čím viac stolov sa k sebe napája, tým väčšia je vaša úspora. Možnosť pozdĺžneho reťazenia majú všetky stoly Flex (obr. str. 39).
- V rade HOBIS Flex ponúkame 65 pracovných rovných, rohových, rokovacích a prídavných stolov.

- Máte krivú podlahu? Nevadí. Nohy sme vybavili výškovo nastaviteľnou rektifikáciou, ktorou je možné dorovnanie nerovností podlahy až o 15 mm. Takže stôl si dorovnáte do perfektnej roviny.

Montáž

- Kvôli jednoduchej manipulácii a doprave dodávame stoly rozložené v niekoľkých samostatných balíkoch. Tie sú starostlivo zabalené vo vrstvenom kartóne a zreteľne označené štítkami.
- Pokiaľ sa rozhodnete pre montáž vlastnými silami, tak súčasťou každého balenia je prehľadný montážny návod, ktorý vás povedie krok za krokom.



ekológia

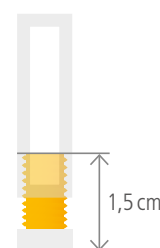

dorovnanie výšky



skrytá kabeláž



certifikácia EÚ



5 rokov záruka



jednoduchá montáž



systém reťazenia





HOBIS FLEX agát / biela



Rektifikácia slúži na dorovnanie nerovností podlahy až o 1,5 cm



Káblový kanál poskytuje priestor na vedenie káblov a uloženie elektroinštalácie



KáblOVú priechodku môžete nahradiť prípojným modulom bez nutnosti úpravy stola

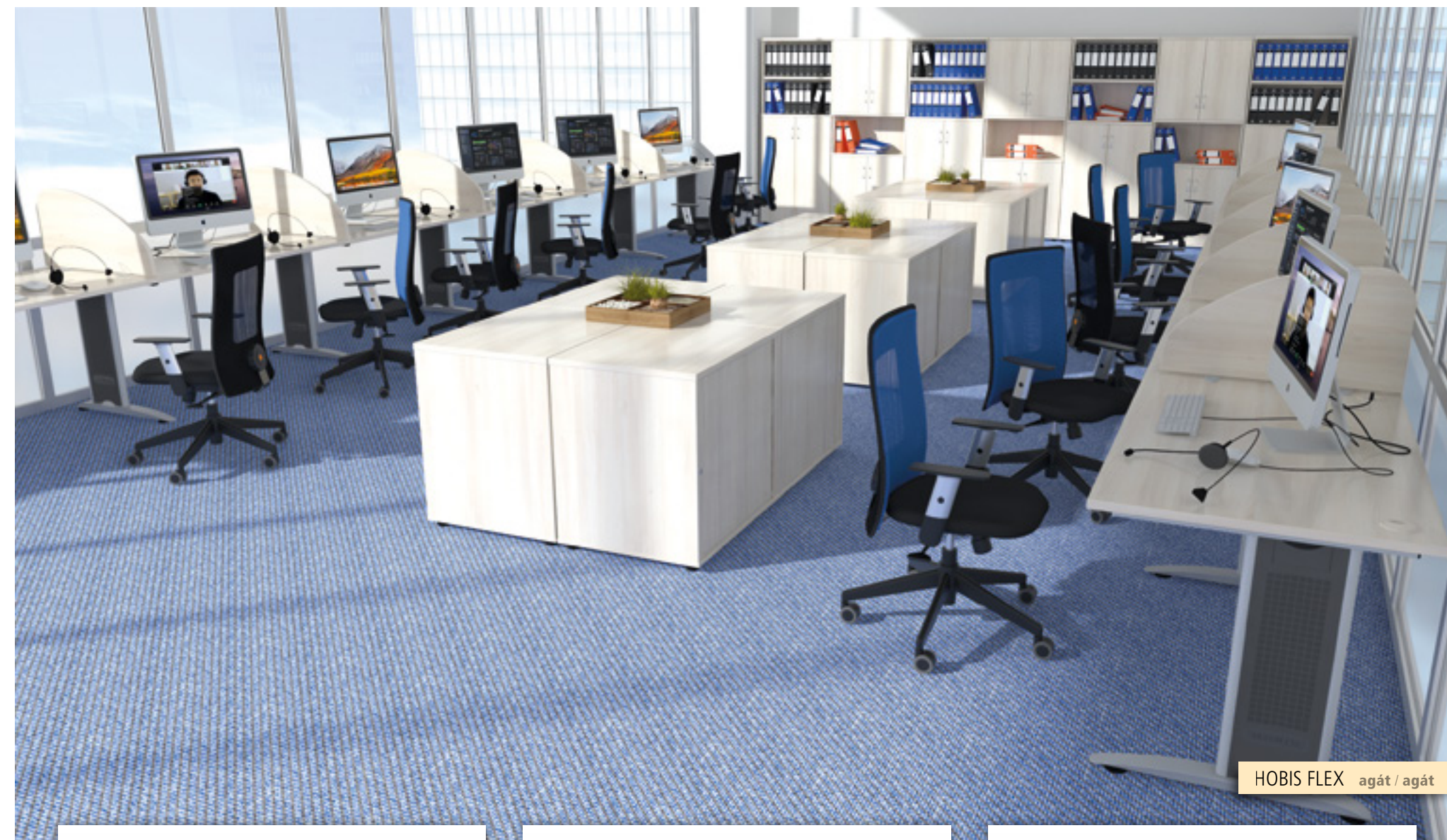

HOBIS FLEX agát / agát



Ponuku prípojných modulov nájdete v sekcii DOPLNKY na strane 122



Režazenie stolov umožňuje úsporu kovových nôh v zostave



Priebežné vedenie kabeláže pri režazení stolov

PRACOVNÉ STOLY



FS 800 80 × 75,5 × 80



FS 800 R 80 × 75,5 × 80



FS 1200 120 × 75,5 × 80



FS 1200 R 120 × 75,5 × 80



FS 1400 140 × 75,5 × 80



FS 1400 R 140 × 75,5 × 80



FS 1600 160 × 75,5 × 80



FS 1600 R 160 × 75,5 × 80



FS 1800 180 × 75,5 × 80



FS 1800 R 180 × 75,5 × 80



FE 800 80 × 75,5 × 60



FE 800 R 80 × 75,5 × 60



FE 1200 120 × 75,5 × 60



FE 1200 R 120 × 75,5 × 60



FE 1400 140 × 75,5 × 60



FE 1400 R 140 × 75,5 × 60



FE 1600 160 × 75,5 × 60



FE 1600 R 160 × 75,5 × 60

FE 60 L
160 × 75,5 × 120 (60 × 60)FE 60 P
160 × 75,5 × 120 (60 × 60)

PRACOVNÉ STOLY

FEV 60 L
160 × 75,5 × 120 (60 × 60)FEV 60 P
160 × 75,5 × 120 (60 × 60)FE 2005 L
160 × 75,5 × 120 (80 × 60)FE 2005 P
160 × 75,5 × 120 (60 × 80)FE 1800 L
180 × 75,5 × 120 (80 × 40)FE 1800 P
180 × 75,5 × 120 (40 × 80)FE 1800 60 L
180 × 75,5 × 120 (80 × 60)FE 1800 60 P
180 × 75,5 × 120 (60 × 80)FE 1800 H L
180 × 75,5 × 200 (80 × 40)FE 1800 H P
180 × 75,5 × 200 (40 × 80)FE 1800 HR L
180 × 75,5 × 200 (80 × 40)FE 1800 HR P
180 × 75,5 × 200 (40 × 80)FE 1800 60 H L
180 × 75,5 × 200 (80 × 60)FE 1800 60 H P
180 × 75,5 × 200 (60 × 80)FE 1800 60 HR L
180 × 75,5 × 200 (80 × 60)FE 1800 60 HR P
180 × 75,5 × 200 (60 × 80)

PRÍDAVNÉ STOLY

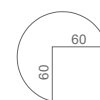
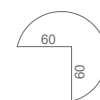
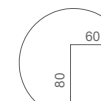
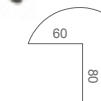
FP 1200 1
120 × 75,5 × 80FP 1200 3
120 × 75,5 × 80FP 1600 1
160 × 75,5 × 80FP 1600 3
160 × 75,5 × 80FP 900 L
80 × _ × 80FP 900 P
80 × _ × 80FP 901 L
80 × 75,5 × 80FP 901 P
80 × 75,5 × 80FP 800
80 × _ × 80FP 801
80 × 75,5 × 80FP 21 L $\varnothing 100 \times 75,5 \times (60 \times 60)$ FP 21 P $\varnothing 100 \times 75,5 \times (60 \times 60)$ FP 22 L $\varnothing 120 \times 75,5 \times (80 \times 60)$ FP 22 P $\varnothing 120 \times 75,5 \times (60 \times 80)$ 

FP 160 160 × 75,5 × 60



FP 120 120 × 75,5 × 40



FP 80 80 × 75,5 × 40



FP 60 60 × 75,5 × 40

Prehľad farebných kombinácií nábytku nájdete na strane 2 a 3

ROKOVACIE STOLY – bez priechodiek



FJ 800 80 × 75,5 × 80



FJ 800 R 80 × 75,5 × 80



FJ 1200 120 × 75,5 × 80



FJ 1200 R 120 × 75,5 × 80



FJ 1400 140 × 75,5 × 80



FJ 1400 R 140 × 75,5 × 80



FJ 1600 160 × 75,5 × 80



FJ 1600 R 160 × 75,5 × 80



FJ 1800 180 × 75,5 × 80



FJ 1800 R 180 × 75,5 × 80



FJ 200 200 × 75,5 × 110

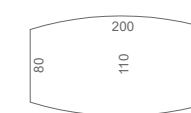

FLEX – TECHNICKÝ POPIS

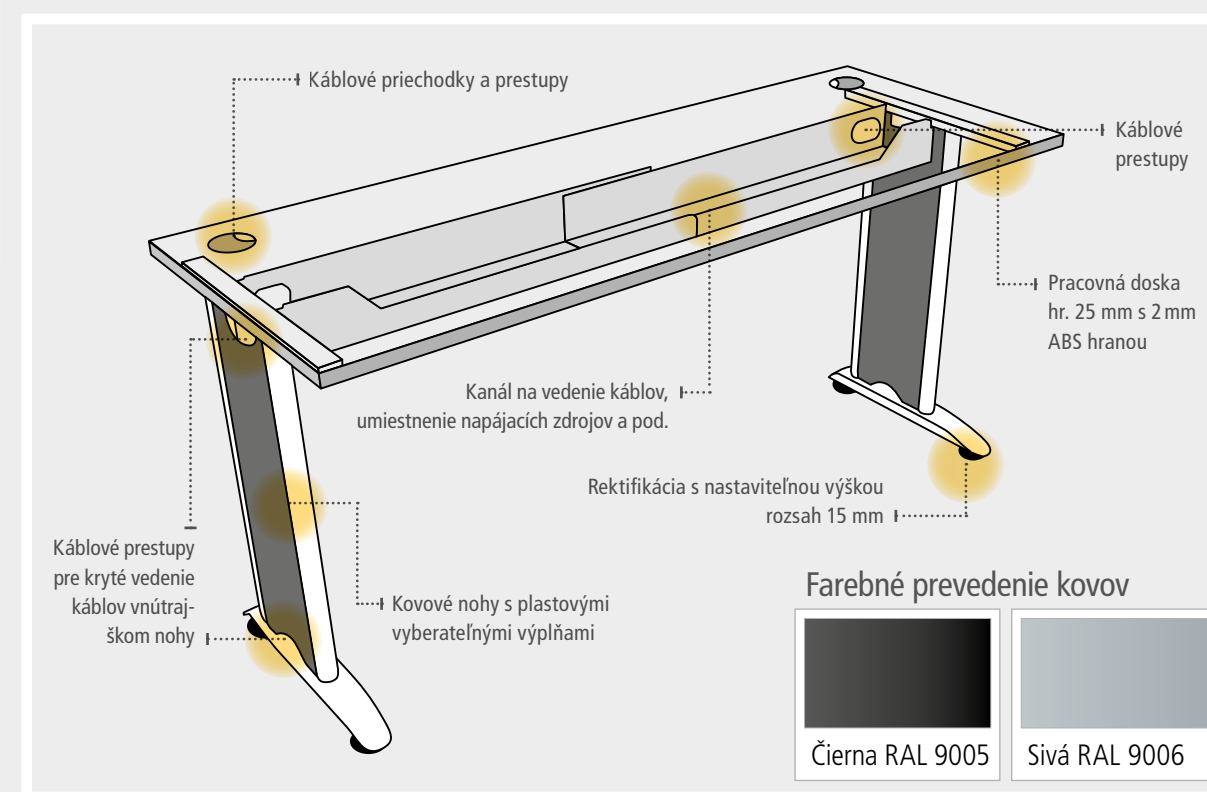

Rozmery sú uvedené v cm v poradí šírka × výška × hĺbka

STOLY KONTAJNERY

Centrálne zamykanie

Systém STOP-CONTROL

Dôkladné olepenie ABS hranami

Všetko uložené a vždy poruke.

Korpusy

- Kontajnery sa väčšinou umiestňujú pod stoly. Sú vybavené kolieskami, takže ich môžete premiestňovať podľa potreby.
- Výnimkou je model K 25 C, ktorý nemá kolieska, ale klzáky. Je rovnako vysoký ako stoly HOBIS, takže ho postavíte vedľa stola, a tým dosiahnete rozšírenie pracovnej plochy stolov.
- Korpusy a čelá zásuviek sú chránené hranou ABS 2 mm.

Zásuvky

- V ponuke sú modely, ktoré majú 5, 4, alebo 3 zásuvky. Model K 22 ZSC ponúka zásuvku určenú na (závesné) zložky plus jednu zásuvku štandardnú.
- Kontajnery sme vybavili zámkami s centrálnym zamykaním. Jedným zámkom zamknete všetky zásuvky a ku každému zámku dostanete 2 kľúče.
- Praktickou „vychytávkou“ je vyberateľný organizér a originálne priestorové deliace priečky, ktoré sú súčasťou kontajnera. Vaše ceruzky, sponky a ďalšie kancelárske potreby sa vám už nerozsyjú po celej zásuvke.
- Systém STOP CONTROL zaručí, že jedna otvorená zásuvka zablokuje možnosť otvorenia ostatných. Nemusíte sa obávať prevrhnutia kontajnera alebo prípadného privretia ruky. Tento mechanizmus je v mnohých európskych krajinách povinný.
- **Pozor!** Ekonomický trojzásuvkový model K 23 nemá zámok ani systém STOP CONTROL!
- Zásuvky majú nosnosť 25 kg. Sú plastové, čiže dobre umývateľné a nenáročné na údržbu.
- Kontajnery dodávame zmontované, chránené vrstveným kartónom. Je potrebné urobiť len jednoduchú montáž vrchného dielu a namontovať čelá zásuviek.



ekológia



centrálny zámok



STOP-CONTROL



certifikácia EÚ



5 rokov záruka



jednoduchá montáž



Vyberateľná konštrukcia slúži na uloženie závesných zložiek v kontajneri



2 mm ABS hrana chráni kontajner pred poškodením



Nastaviteľné deliace priečky sú súčasťou každého kontajnera



K 22 ZSC 40 × 60 × 60
Spodná zásuvka na závesné zložky



K 22 ZSC 80 40 × 60 × 80
Vrchná doska hĺbky 80 cm

Bez zámku



K 23 40 × 60 × 60
Vrchná doska hĺbky 60 cm

Bez zámku



K 23 80 40 × 60 × 80
Vrchná doska hĺbky 80 cm



K 24 C 40 × 60 × 60
Vrchná doska hĺbky 60 cm



K 24 C 80 40 × 60 × 80
Vrchná doska hĺbky 80 cm



K 25 C 40 × 75,5 × 60
Prídavný kontajner ku stolu



K 25 C 80 40 × 75,5 × 80
Vrchná doska hĺbky 80 cm



SK 20 39 × 20 × 52,5
Sokel na dorovnanie výšky kontajnera s výškou stola

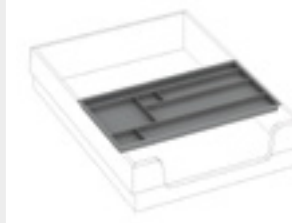

THBN
Organizér pre všetky typy kontajnerov

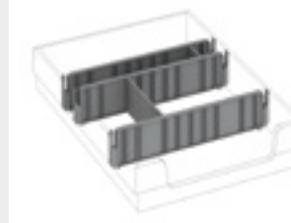

DPN
Deliace priečky zásuviek



UCO
USN USH
Úchytky je možné vybrať z 3 variantov

Na detailoch záleží.

- Doplnky dotvoria charakter pracoviska podľa vašich predstáv a potrieb.
- Paravány diskretné oddelia proti sebe alebo vedľa seba sediacich kolegov a kolegyně.
- Nadstavce sú vítaným úložným priestorom na vaše drobnosti, ktoré sa inak povalujú na pracovnej ploche.
- Prídavné skrine ku stolom poskytnú úložný priestor a rozšíria odkladaciu plochu stolovej zostavy.
- O vaše PC sa postarajú systémy na ich uloženie, výsuvy na klávesnici alebo káblové zvody.
- Všetky doplnky obsahujú montážne systémy, ktoré zabezpečia ich uchytenie na správnom mieste.



S výsuvom uložíte klávesnicu pod pracovnú dosku



Výsuvná skriňa poskytuje dostatočný a ľahko prístupný úložný priestor



Uchytenie paravánu na hranu stolovej dosky



Uchytenie paravánu medzi dva stoly

Praktické a elegantné
Pre všetky stolové rady
Osobité riešenia detailov



SKRINE KU STOLOM, ROVNAKÁ VÝŠKA AKO STOLY – 75,5 cm

SP 40 40 40 × 75,5 × 40
Prídavná skriňa k stoluSP 80 40 80 × 75,5 × 40
Prídavná skriňa k stoluSPZ 80 40 80 × 75,5 × 40
Prídavná skriňa k stolu vrátane zámkuSPRZ 80 40 L 80 × 75,5 × 40
Prídavná skriňa k stolu vrátane zámkuSPRZ 80 40 P 80 × 75,5 × 40
Prídavná skriňa k stolu vrátane zámkuSP 80 60 80 × 75,5 × 60
Prídavná skriňa k stoluSPZ 80 60 80 × 75,5 × 60
Prídavná skriňa k stolu vrátane zámkuSPRZ 80 60 L 80 × 75,5 × 60
Prídavná skriňa k stolu vrátane zámkuSPRZ 80 60 P 80 × 75,5 × 60
Prídavná skriňa k stolu vrátane zámkuSPKZ 80 60 L 80 × 75,5 × 60
Prídavná skriňa k stolu vrátane centrálneho zámkuSPKZ 80 60 P 80 × 75,5 × 60
Prídavná skriňa k stolu vrátane centrálneho zámku

SKRINE S VÝSUVOM

SPVZ 3 L 40 × 117,7 × 80
Vrátane zámkuSPVZ 3 P 40 × 117,7 × 80
Vrátane zámkuJD 200 200 × 110
Doska sud 200JD 60 ø 60
Doska kruhSPP 14 × 0,2 × 5,5
Spojovací montážny plechSPD 3,5 × 3,5 × 2,5
Spojovací plastový trojuholník

USPORIADANIE PRACOVNEJ PLOCHY

STOLOVÉ PARAVÁNY

Uchytenie medzi dva stoly

PA 800 S 75 × 40
PA 1200 S 115 × 40
PA 1400 S 135 × 40
PA 1600 S 155 × 40
PA 1800 S 175 × 40

STOLOVÉ PARAVÁNY

Uchytenie na hranu stola

PA 800 H 75 × 40
PA 1200 H 115 × 40
PA 1400 H 135 × 40
PA 1600 H 155 × 40
PA 1800 H 175 × 40

STOLOVÉ NADSTAVBY

NA 800 80 × 30 × 24
NA 1200 120 × 30 × 24
NA 1400 140 × 30 × 24

STOLOVÉ NADSTAVBY

NA 1600 160 × 30 × 24
NA 1800 180 × 30 × 24PT 301 36 × 3,2 × 22
Organizér otočný pod stolovú dosku
(biela, čierna)

KOVOVÉ CENTRÁLNE NOHY (sivá, čierna)

CNK 525 450
ø 45 × 52,5
Centrálna nohaCNK 670 450
ø 45 × 67
Centrálna nohaCNK 730 250
ø 25 × 73
Tubusová nohaCNK 730 450
ø 45 × 73
Centrálna nohaCNK 730 600
ø 60 × 73
Centrálna nohaCNO 730 700
70 × 73
Centrálna nohaRK 14
ø 6 × 72-74,5
Tubusová noha

DOPLNKY K PC

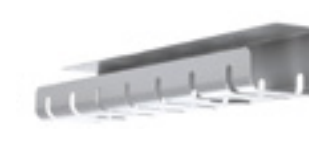
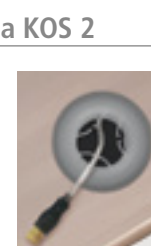
KUK 120-180 × 9 × 15
Univerzálny káblový kanál
pre stoly 120-180 cm
(biela, sivá, čierna)KOV 600 53 × 8,2 × 11
Káblový organizér
balenie obsahuje 2 ks
(biela, sivá, čierna)VHS D 70 × 40
Výsuv na klávesnicu laminoVHS 56 × 8 × 33
Výsuv na klávesnicu plastový
(sivá, čierna)PC BELT 17 × _ × 28
(biela, sivá, čierna)PC RACK
šírka 13,4-23,4
výška 34-54
(biela, sivá, čierna)PC MOBIL
26 × 33 × 36
(sivá, čierna)KSV 20
Káblový zvod
(sivá)KSV 33
Káblový zvod ku stolom Motion
(sivá)KOS 1
Káblový zvodKOS 2
Káblový zvod ku stolom MotionD KOS 500
Pod stolovú doskuD KOS 501
Na hranu stolaD KOS 502
Do priechodky

Dostupné farby: biela, sivá, čierna

**Akustické paravány str. 86**
Systém stolových a priečkových paravánov, ktoré znižujú hluk v kancelárii a sú určené pre všetky stoly HOBIS, nájdete v samostatnej kapitole.

ELEKTRICKY VÝŠKOVO NASTAVITEĽNÉ STOLY

MOTION - ERGO - DUAL - UNI - TRIGON

- V sede sa učíme, študujeme, aj pracujeme. Nesprávne a dlhodobé sedenie je v dnešnej dobe civilizačná choroba, ktorou trpia už deti v školskom veku. Telo a hlavne chrbtica začne jednostrannému zaťaženiu podliehať.
- Pozícia v sede stláča medzistavcové platničky a časom dochádza k ich degenerácii, často až k bolestivému výhrezu.
- Výhrez medzistavcovej platničky v bedrovej a krčnej chrbtici, stavy po operácii chrbtice, skolióza, bolesti hlavy, závraty...
- Problém dlhodobého sedenia vyrieši striedanie sedenia a státia. V stoji zapojíme brušné a chrbtové svaly a odľahčíme tak tlak na medzistavcové platničky.
- Výškovo nastaviteľný stôl MOTION a správna stolička sa prispôbia vašej výške a ponosú vašu váhu, čím sa uľaví vašej chrbtici.
- Preto stoly MOTION doporučujem ako prevenciu či pomoc pre tých, ktorí už problémy s chrbticou majú.



MUDr. Richard Smíšek

Popredný špecialista na prevenciu a liečbu bolesti chrbta.

Autor originálnej metódy spirálnej stabilizácie chrbtice.





MOTION ERGO dub / biela



VIDEO

MUDr. Richard Smíšek

prední odborník na liečbu a prevenciu vzniku bolesti zad
 autor originálnych SM metód správnej stabilizácie páteře
 autor tvaru pracovných desiek stolov MOTION ERGO

MUDr. Richard Smíšek:
 „Prečo nás bolí chrbát a možnosti prevencie.“



VIDEO

Ako si správne, podľa svojej postavy, nastaviť
 výškovo nastaviteľný stôl HOBIS Motion.



MOTION DUAL, TRIGON, UNI sivá / biela



VIDEO

MOTION DUAL – možnosť vzájomnej komunikácie je
 nespornou výhodou tohoto riešenia.

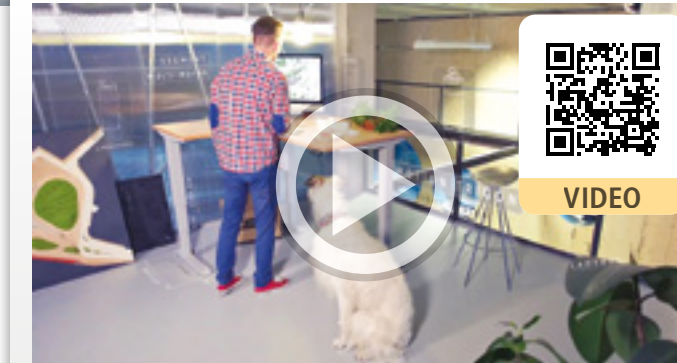

VIDEO

MOTION TRIGON – výškovo nastaviteľný stôl
 s rohovou pracovnou doskou.

STOLY, KTORÉ SA VÁM PRISPÔSOBIA

- Hlavnou prednosťou výškovo nastaviteľných stolov je, že zdvíhací mechanizmus vám umožní optimálne nastavenie výšky pracovnej plochy voči vašej postave, čo je nevyhnutná podmienka pre správne sedenie.
- Ďalšou výhodou je možnosť práce v stoji. Oproti sedeniu dochádza k narovnaní chrbta a nôh. Celkovo sa zlepši krvný obeh a budete sa cítiť lepšie. Bude sa vám lepšie premýšľať a ľahšie si udržíte koncentráciu.



MOTION ERGO

strana 56

- Originálna, ergonomicky tvarovaná doska umožňuje podopretie predlaktí. Ich váha je vynesená, ulaví sa trapézovým svalom a umožní to relaxáciu šijového svalstva.



MOTION

strana 57

- Pokiaľ vám nevyhovuje tvarovaná pracovná doska, v ponuke je štandardná rovná doska.



MOTION DUAL

strana 58

- Párové pracoviská s jednotnou podnožou a dvomi samostatne nastaviteľnými pracovnými doskami.
- Možnosť vizuálneho oddelenia pracovnej plochy akustickým paravánom.



MOTION UNI

strana 60

- Unikátna robustná podnož na štyroch nohách sa vyznačuje maximálnou pevnosťou a stabilitou.
- Rad s najvyššou nosnosťou – 100 kg pri rovnomernom zaťažení.



MOTION TRIGON

strana 61

- Rohové ergonomické pracovisko na troch nohách.
- Veľkokryšá pracovná plocha a dokonalá stabilita.



- Elektricky výškovo nastaviteľné stoly MOTION spĺňajú vysoké nároky na ergonómiu a kvalitu.



ekológia



certifikácia EÚ



5 rokov záruka



jednoduchá montáž



nosnosť 100 kg

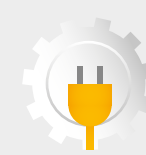

elektrický pohon



Bonus pre vaše zdravie:

- Ovládanie je veľmi jednoduché. Stôl si nastavíte stlačením tlačidla ovládača. Iste oceníte tichý a plynulý chod mechanizmu stolov MOTION.
- Pokiaľ zmeníme pri práci pozíciu v sede za státie, zapojí naše telo do akcie viac svalov a viac sa pohybujeme. To spôsobí, že budeme mať väčší výdaj energie, a tým spálime až o **40 % viac kalórií**.

Farby kovovej konštrukcie:

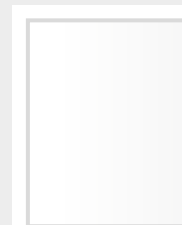

Biela RAL 9016



Čierna RAL 9005



Sivá RAL 9006

2 typy ovládačov:



Pamäťový ovládač

✓	Nastavenie výšky dosky	✓
4	Uloženie výšky do pamäte	–
✓	Nastavenie parapet stop	✓
✓	Nastavenie kontajner stop	✓
✓	Displej	–
✓	Reset pamäte stola	–



Základný ovládač

MOTION ERGO

ergonomická pracovná doska



VIDEO

TECHNICKÉ PARAMETRE

	2 segmenty	3 segmenty
Nastavitelná výška (s doskou):	705—1 205 mm	605—1 295 mm
Hmotnosť (s doskou):	49—57 kg (32 kg podnož)	53—61 kg (36 kg podnož)
Hrúbka stolovej dosky:	25 mm, ABS 2 mm	25 mm, ABS 2 mm
Maximálne zaťaženie (nosnosť):	100 kg (pri rovnomernom zaťažení)	100 kg (pri rovnomernom zaťažení)
Orientačná výška postavy:	140—180 cm	125—190 cm
Rýchlosť zdvihu:	30 mm/s	30 mm/s
Rozmery balenia (bez dosky):	1 100 × 230 × 250 mm	1 100 × 230 × 250 mm

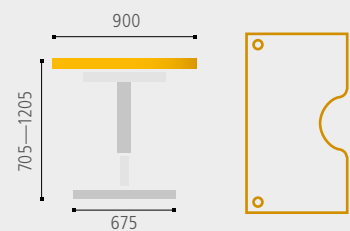
MOTION ERGO**DVOJSEGMENTOVÁ PODNOŽ**

So základným ovládačom
S pamäťovým ovládačom

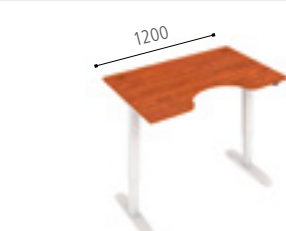

MSE 2 1200
MSE 2M 1200

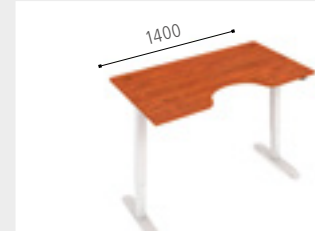

MSE 2 1400
MSE 2M 1400

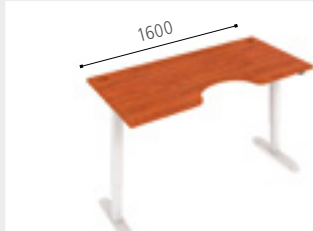

MSE 2 1600
MSE 2M 1600

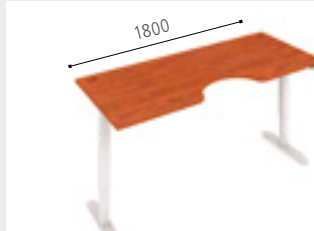

MSE 2 1800
MSE 2M 1800

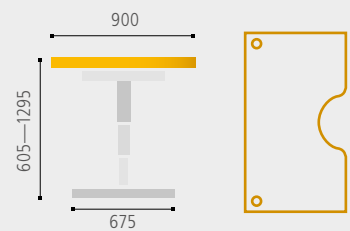
TROJSEGMENTOVÁ PODNOŽ

So základným ovládačom
S pamäťovým ovládačom



MSE 3 1200
MSE 3M 1200



MSE 3 1400
MSE 3M 1400

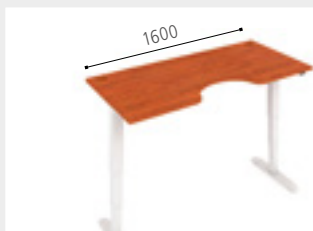

MSE 3 1600
MSE 3M 1600

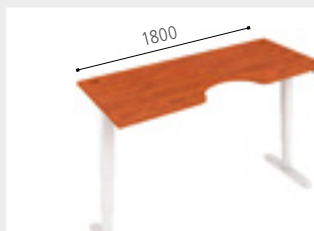

MSE 3 1800
MSE 3M 1800

rovná pracovná doska

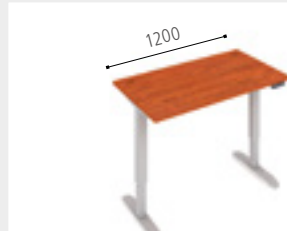
MOTION**Motor s prevodovkou****Detail motora****DVOJSEGMENTOVÁ PODNOŽ**

MS 2 1200
MS 2M 1200

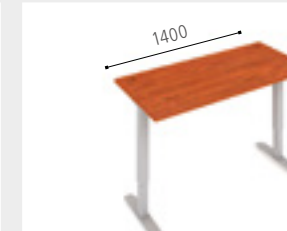

MS 2 1400
MS 2M 1400



MS 2 1600
MS 2M 1600

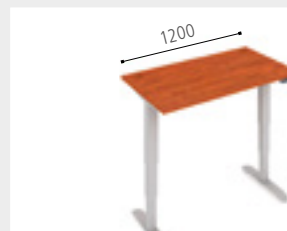

MS 2 1800
MS 2M 1800

TROJSEGMENTOVÁ PODNOŽ

MS 3 1200
MS 3M 1200

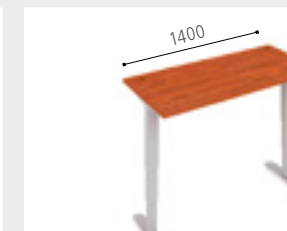

MS 3 1400
MS 3M 1400

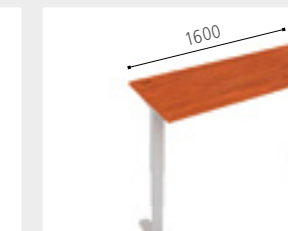

MS 3 1600
MS 3M 1600

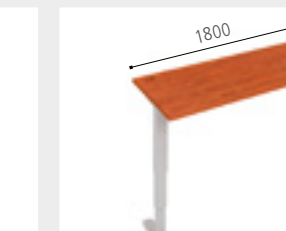

MS 3 1800
MS 3M 1800

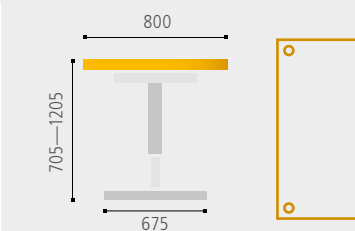
MOTION

So základným ovládačom
S pamäťovým ovládačom

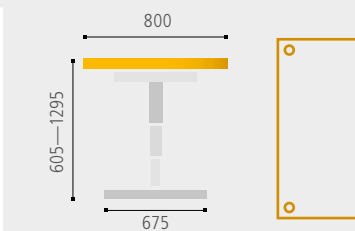

So základným ovládačom
S pamäťovým ovládačom

MOTION DUAL

pracovisko pre dvoch



VIDEO

TECHNICKÉ PARAMETRE

Nastaviteľná výška (s doskou):

Hmotnosť (s doskou):

Hrúbka stolovej dosky:

Maximálne zaťaženie (nosnosť):

Orientačná výška postavy:

Rýchlosť zdvihu:

Počet motorov:

2 segmenty

705—1 205 mm

96—110 kg (53 kg podnož)

25 mm, ABS 2 mm

80 kg (na jednu dosku)

140—180 cm

30 mm/s

2

DOPLNOK

Univerzálny teleskopický káblový kanál

3 segmenty

605—1 295 mm

102—116 kg (58 kg podnož)

25 mm, ABS 2 mm

80 kg (na jednu dosku)

125—190 cm

30 mm/s

2

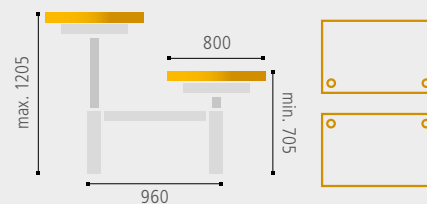
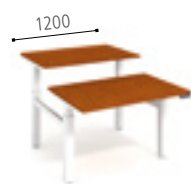
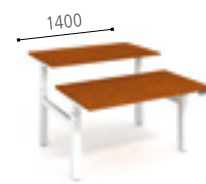
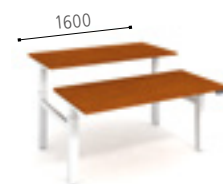
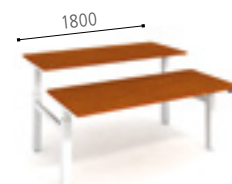
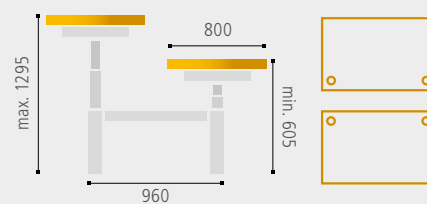
MOTION DUAL**DVOJSEGMENTOVÁ PODNOŽ**So základným ovládačom
S pamäťovým ovládačomMSD 2 1200
MSD 2M 1200MSD 2 1400
MSD 2M 1400MSD 2 1600
MSD 2M 1600MSD 2 1800
MSD 2M 1800**TROJSEGMENTOVÁ PODNOŽ**So základným ovládačom
S pamäťovým ovládačomMSD 3 1200
MSD 3M 1200MSD 3 1400
MSD 3M 1400MSD 3 1600
MSD 3M 1600MSD 3 1800
MSD 3M 1800

Prehľad farebných kombinácií nábytku nájdete na strane 2 a 3

LÁTKY PARAVÁNOV

Bondai 6016 / modrá



Bondai 8010 / antracit



Bondai 8078 / sivá

na stoly MOTION DUAL

AKUSTICKÉ PARAVÁNYmožnosť použitia
špendlíkov

testované

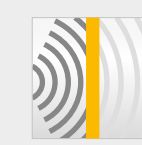

zníženie hluku

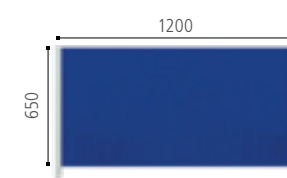

jednoduchá montáž

**PARAVÁNY NA DVOJSEGMENTOVÚ PODNOŽ**

MSD TPA 2 1200

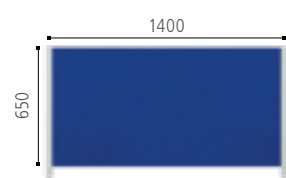

MSD TPA 2 1400

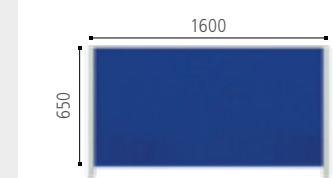

MSD TPA 2 1600

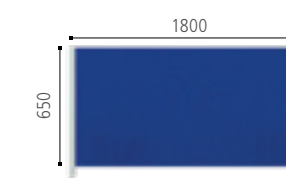

MSD TPA 2 1800

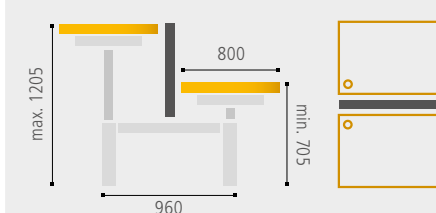
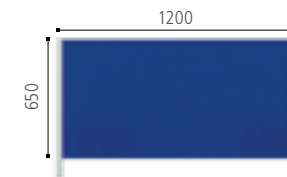
**PARAVÁNY NA TROJSEGMENTOVÚ PODNOŽ**

MSD TPA 3 1200

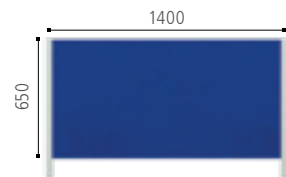

MSD TPA 3 1400

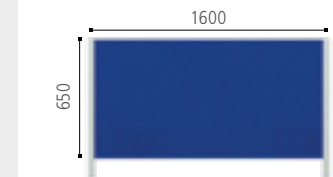

MSD TPA 3 1600

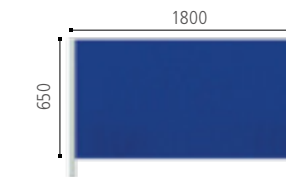

MSD TPA 3 1800

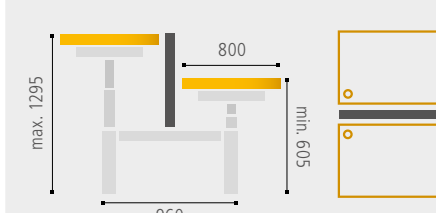

Rozmery sú uvedené v cm v poradí šírka × výška × hĺbka

MOTION UNI

maximálna pevnosť

**TECHNICKÉ PARAMETRE**

Nastaviteľná výška (s doskou):
 Hmotnosť (s doskou):
 Hrúbka stolovej dosky:
 Maximálne zaťaženie (nosnosť):
 Orientačná výška postavy:
 Rýchlosť zdvihu:
 Počet motorov:

	2 segmenty	3 segmenty
Nastaviteľná výška (s doskou):	705—1 205 mm	605—1 295 mm
Hmotnosť (s doskou):	66—74 kg (49 kg podnož)	72—80 kg (55 kg podnož)
Hrúbka stolovej dosky:	25 mm, ABS 2 mm	25 mm, ABS 2 mm
Maximálne zaťaženie (nosnosť):	100 kg (pri rovnomernom zaťažení)	100 kg (pri rovnomernom zaťažení)
Orientačná výška postavy:	140—180 cm	125—190 cm
Rýchlosť zdvihu:	30 mm/s	30 mm/s
Počet motorov:	2	2

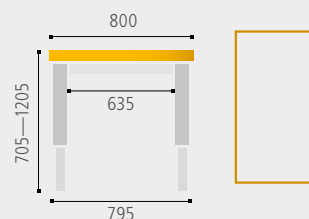
MOTION UNI**DVOJSEGMENTOVÁ PODNOŽ**

So základným ovládačom
 S pamäťovým ovládačom

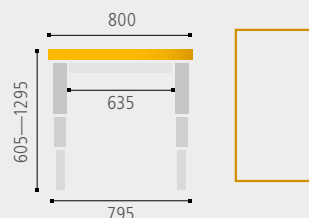
**TROJSEGMENTOVÁ PODNOŽ**

So základným ovládačom
 S pamäťovým ovládačom



Prehľad farebných kombinácií nábytku nájdete na strane 2 a 3

rohové pracovisko

MOTION TRIGON

VIDEO

TECHNICKÉ PARAMETRE

Nastaviteľná výška (s doskou):
 Hmotnosť (s doskou):
 Hrúbka stolovej dosky:
 Maximálne zaťaženie (nosnosť):
 Orientačná výška postavy:
 Rýchlosť zdvihu:
 Počet motorov:

	2 segmenty	3 segmenty
Nastaviteľná výška (s doskou):	705—1 205 mm	645—1 305 mm
Hmotnosť (s doskou):	63—65 kg (40 kg podnož)	68—70 kg (45 kg podnož)
Hrúbka stolovej dosky:	25 mm, ABS 2 mm	25 mm, ABS 2 mm
Maximálne zaťaženie (nosnosť):	120 kg (pri rovnomernom zaťažení)	120 kg (pri rovnomernom zaťažení)
Orientačná výška postavy:	140—180 cm	125—190 cm
Rýchlosť zdvihu:	35 mm/s	35 mm/s
Počet motorov:	3	3

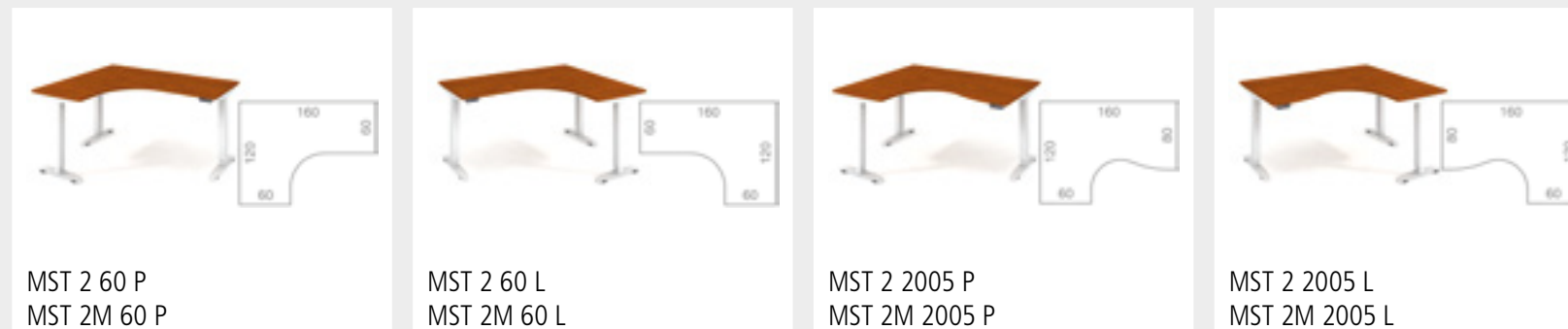
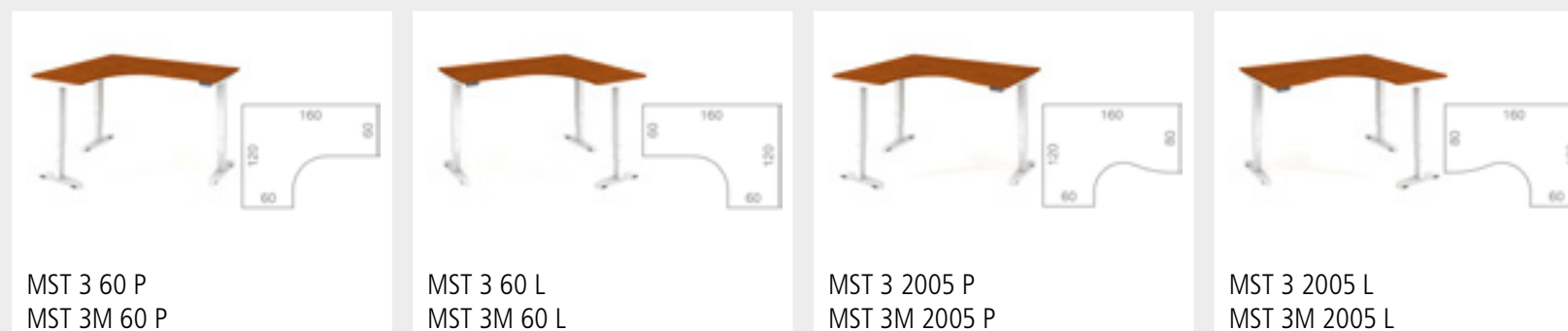
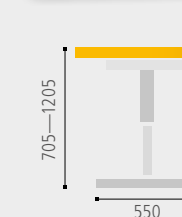
DVOJSEGMENTOVÁ PODNOŽ**TROJSEGMENTOVÁ PODNOŽ****MOTION TRIGON**

So základným ovládačom
 S pamäťovým ovládačom

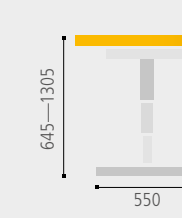

So základným ovládačom
 S pamäťovým ovládačom

Rozmery sú uvedené v cm v poradí šírka × výška × hĺbka

SKRINE STRONG

Korpusy

- Odolné materiály a kvalitné kovanie pochádzajú výhradne z Európskej únie. Dômyselná konštrukcia a presná výroba zabezpečujú absolútnu pevnosť a stabilitu skriň STRONG.
- Hrany ABS 2 mm ochránia skrine pred prípadným nešetrným zaobchádzaním.
- Chrbát je obojstranne pohľadový vo farbe dekoru, takže skrine je možné postaviť do priestoru.
- Skrine stojace na podlahe je možné postaviť na 5 cm vysoký sokel, výškovo nastaviteľné nohy (3 alebo 5 cm) alebo na dizajnové kovové nohy vysoké 5 cm. Sokel a nohy nie sú súčasťou balenia a je potrebné objednať ich samostatne.

Police

- Nadštandardná hrúbka políc 25 mm zabezpečí, že jednu policu môžete rovnomerne zaťažiť až na 80 kg. Police sú zabezpečené proti náhodnému vysunutiu.
- Základná výška úložného priestoru je prispôbená na výšku štandardného šanónu. V prípade potreby je možné veľmi jednoducho meniť polohu políc a priestor prispôbiť podľa svojich potrieb.

Dvere

- Na výber máte plné aj presklené dvere. Plné dvere sú vybavené 2 mm ABS hranou, ktorá ochráni dvere pred prípadným nechceným nešetrným zaobchádzaním.
- Pokiaľ si vyberiete dvere presklené, potom záleží len na vás, či budete mať celosklenené alebo so zalištovaným sklom.
- Všetky dvere sú osadené kvalitným kovaním a pántami Blum s doživotnou zárukou. Tiché a plynulé zatváranie zabezpečujú tlmiče dorazu.

- V našej ponuke nájdete tiež roletové skrine, pri ktorých iste oceníte efektívny vzhľad a spoľahlivý mechanizmus otvárania.
- Skrine STRONG ponúkame tiež uzamykateľné s jednobodovým alebo dvojbodovým zámkom (str. 70-71)

Montáž

- Kvôli jednoduchej manipulácii a doprave dodávame skrine rozložené do niekoľkých samostatných balíkov. Tie sú starostlivo zabalené vo vrstvenom kartóne a zreteľne označené štítkami. Kovanie je súčasťou balenia.
- Pokiaľ sa rozhodnete pre montáž vlastnými silami, tak súčasťou každého balenia je prehľadný montážny návod, ktorý vás povedie krok za krokom.

Tlmiče zatvárania dverí

Vysoká pevnosť konštrukcie

Nadštandardná nosnosť políc 80 kg



ekológia



certifikácia EÚ



5 rokov záruka



jednoduchá montáž



nosnosť políc 80 kg



možnosť uzamykania





HOBIS STRONG orech / sivá



Rektifikácia – pomocou priloženého imbusového kľúča je ľahké vyriešiť nerovnosti podláh



Police hrubé 25 mm a spoľahlivý spojovací systém zaručujú výbornú pevnosť a stabilitu celej skrine



HOBIS STRONG agát / sivá



Tlmič dverí zabezpečuje tiché a pomalé doveranie dverí

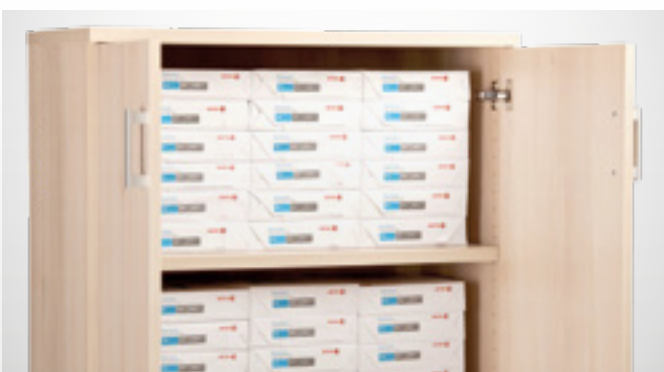

Nadštandardná nosnosť polic 80 kg je doložená certifikátom štátnej skúšobne



Certifikát nosnosti polic



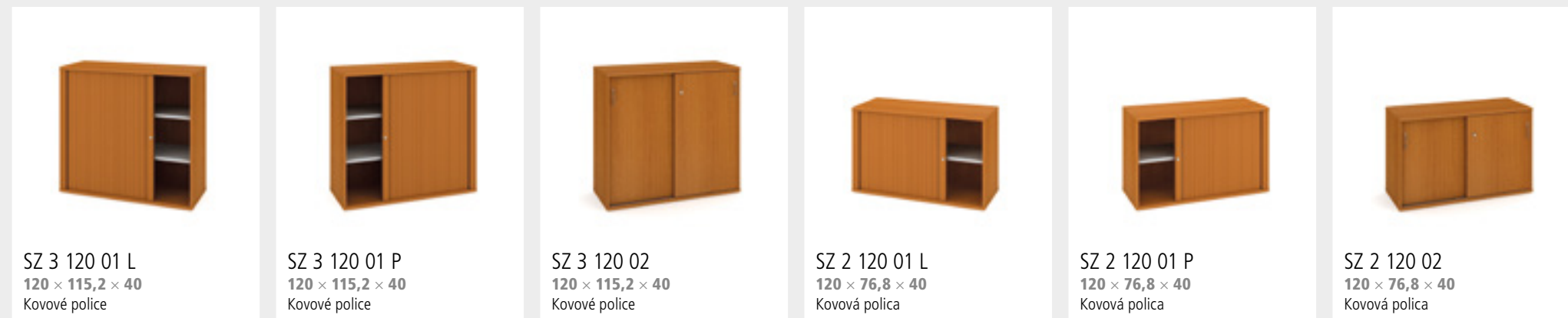

SZ 3 120 01 L
120 × 115,2 × 40
Kovové police

SZ 3 120 01 P
120 × 115,2 × 40
Kovové police

SZ 3 120 02
120 × 115,2 × 40
Kovové police

SZ 2 120 01 L
120 × 76,8 × 40
Kovová polica

SZ 2 120 01 P
120 × 76,8 × 40
Kovová polica

SZ 2 120 02
120 × 76,8 × 40
Kovová polica



S 400 40 × 5 × 36
Sokel ku skriniam 40 cm

S 400 A 37 × 5 × 37
Sokel ku skriniam SR 2, SR 3, SR 5

S 550 58,5 × 5 × 51
Sokel ku skriniam SRV 2, SRV 3, SRV 5

S 800 80 × 5 × 36
Sokel ku skriniam 80 cm

S 800 60 80 × 5 × 56
Sokel ku skriniam S 5 80 61



R 400 A 30
ø 4,7 × (2,7-4,7)
Rektifikácie ku skriniam

R 400 A 50
ø 4,7 × (4,5-6,3)
Rektifikácie ku skriniam

R 400 800 30
ø 4,7 × (2,7-4,7)
Rektifikácie ku skriniam

R 400 800 50
ø 4,7 × (4,5-6,3)
Rektifikácie ku skriniam

NH 400 A 50
6 × (5-6,5) × 6
Rektifikácie ku skriniam

NH 400 800 50
6 × (5-6,5) × 6
Rektifikácie ku skriniam



SRZ 7 140 × 55 × 36
Závesná skriňa vrátane zámku

SVS 5 40 18 × 149 × 36
Do skrine S 5 80 01

SVS 5 60 39,2 × 149 × 56
Do skrine S 5 80 61

SVNT 76,2 × 33 × 29
Do všetkých skrií okrem roletových



PS 40 36,2 × 2,5 × 36
Polica

PS 80 76,2 × 2,5 × 36
Polica

PS 80 RC 67 × 2,5 × 34
Polica

PS 80 60 76,2 × 2,5 × 56
Polica

HPS 80 80 × 30 × 30
Závesná polica

HPS 120 120 × 30 × 30
Závesná polica

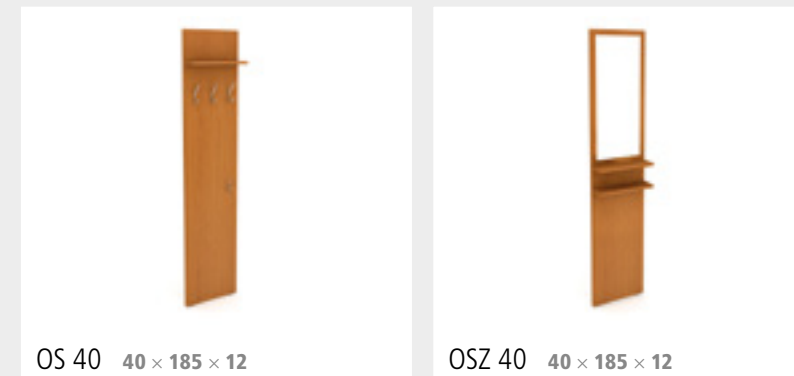

OS 40 40 × 185 × 12

OSZ 40 40 × 185 × 12

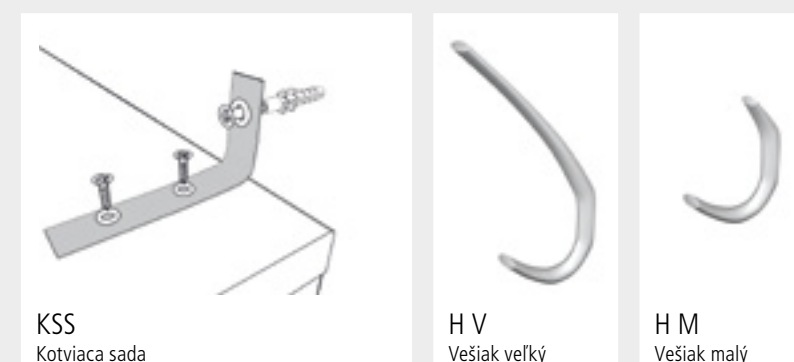

KSS
Kotviaca sada

H V
Vešiak veľký

H M
Vešiak malý



USN

UCO

USH

Kovové úchytky si môžete vybrať z troch prevedení –
USN, UCO a USH

STRONG – TECHNICKÝ POPIS

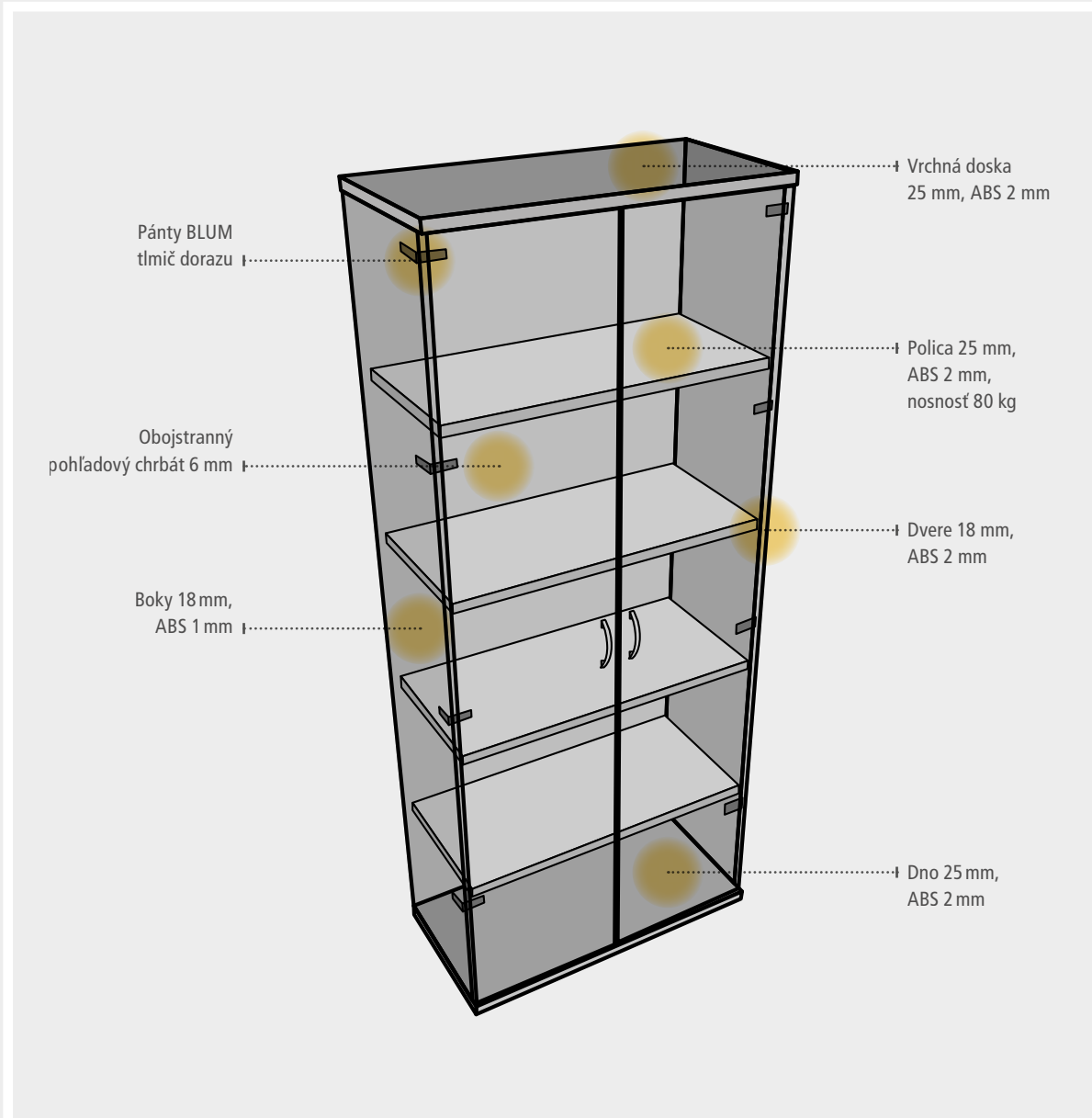

UZAMYKATEĽNÉ SKRINE **STRONG**

Na základe nariadenia Európskej únie ohľadne požiadaviek na ochranu a zabezpečenie dokumentov obsahujúcich osobné údaje (známe pod skratkou GDPR), rastie dopyt na úložné priestory s možnosťou ich uzamknutia.

Na uzamykateľné skrine radu HOBIS Strong používame nábytkové zámky od nemeckej firmy LEHMANN. Výroba prebieha v Nemecku a zámky sa vyznačujú vysokou kvalitou spracovania v súlade s európskou skúšobnou normou DIN EN 16014.



Ku každému zámku dodávame vždy 2 kľúče.

Zámky rozdeľujeme podľa typu zamykania na **jednobodové** a **dvojbodové**.



Jednobodové zamykanie

Zámok je umiestnený k hornému, alebo spodnému okraju dverí, pretože sa zamyká do plechového profilu, ktorý sa montuje na horné či spodné dno skrine. Tento zámok je jednoduchým a ekonomickým splnením požiadavky na zabezpečenie.

Skrine doplnené jednobodovým zámkom majú označenie napr. **SZ 5 80 01**

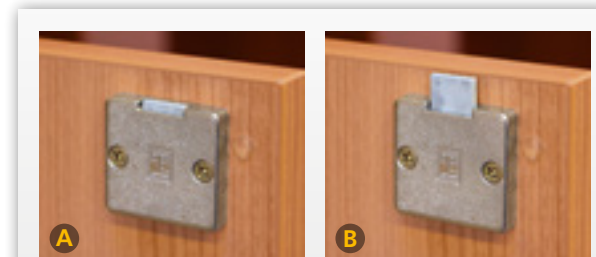

Jednobodový zámok

A odomknutý **B** zamknutý



Dvojbodové zamykanie

Zámok sa zamyká tiahkami do dvoch protikusov (preto dvojbodový) umiestnených na hornom a spodnom dne skrine. Zamykacie tiahla sú do dverí skrine zafrézované a zámok je umiestnený pod madlami dverí. Dvojbodové zámky dodávame len do skriň veľkosti OH 5 (výška 192 cm). Skrine s dvojbodovým zámkom majú označenie napr. **SZR 5 80 01**

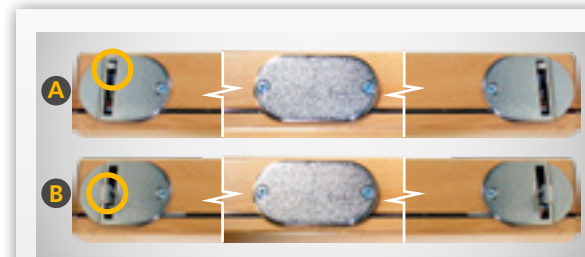

Dvojbodový zámok so zafrézovanými tiahkami

A odomknutý **B** zamknutý



Prehľad farebných kombinácií nábytku nájdete na strane 2 a 3

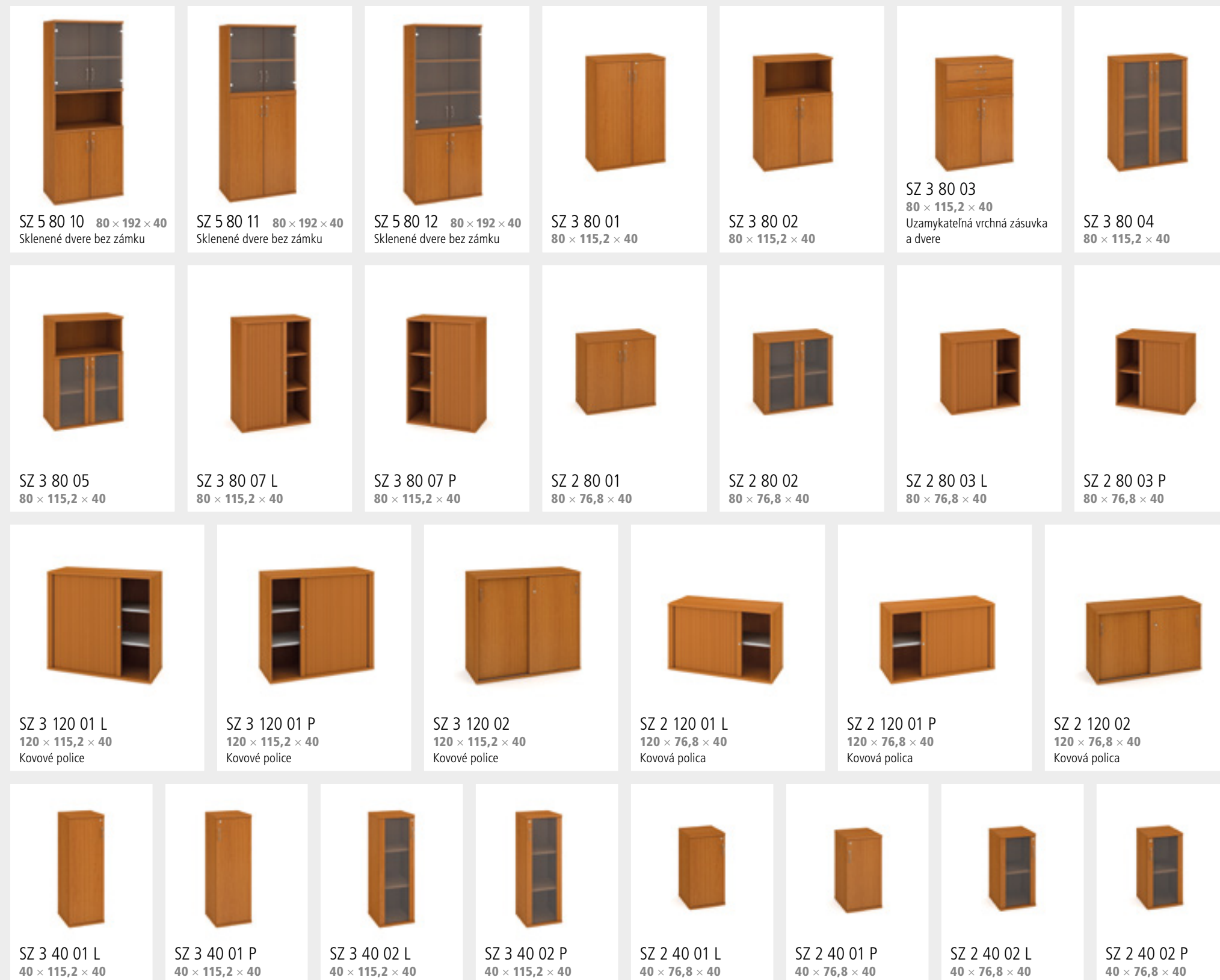

Rozmery sú uvedené v cm v poradí šírka × výška × hĺbka

SKRINE DRIVE

Korpusy

- Odolné materiály a kvalitné kovania pochádzajú výhradne z Európskej únie.
- Skrine HOBIS Drive sme navrhovali tak, aby sme vyšli čo najviac v ústrety požiadavkám na kvalitu a variabilitu úložného priestoru s dôrazom na náklady.
- Chrbát je obojstranne pohľadový vo farbe dekoru, takže skrine je možné postaviť do priestoru.
- Skrine stojace na podlahe je možné postaviť na 5 cm vysoký sokel, výškovo nastaviteľné nohy (3 alebo 5 cm) alebo na dizajnové kovové nohy vysoké 5 cm. Sokel a nohy nie sú súčasťou balenia a je potrebné objednať ich samostatne.

Police

- Základná výška úložného priestoru je prispôbena výške štandardného šanónu. V prípade potreby je však veľmi jednoducho možné meniť polohu polic a priestor prispôbiť podľa svojich požiadaviek.
- Police sú hrubé 18 mm a sú zabezpečené proti náhodnému vysunutiu.

Dvere

- Na výber máte plné aj sklenené dvere. Plné dvere sú vybavené 2 mm ABS hranou, ktorá ochráni dvere pred prípadným nešetrným zaobchádzaním.
- Všetky dvere sú osadené kvalitným kovaním a pántami Blum s doživotnou zárukou. Tiché a plynulé zatváranie zabezpečujú tlmiče dorazu.

Pevné police

Ústretová cena

Pohľadový chrbát

- V našej ponuke nájdete tiež roletové skrine, pri ktorých iste oceníte efektívny vzhľad a spoľahlivý mechanizmus otvárania.
- Skrine Drive ponúkame tiež uzamykateľné s jednobodovým alebo dvojbodovým zámkom (str. 78–79)

Montáž

- Kvôli jednoduchej manipulácii dodávame skrine rozložené v samostatných balíkoch, chránené v trojvrstvovom kartóne a zreteľne označené štítkami. Kovanie je súčasťou balenia.
- Pokiaľ sa rozhodnete pre montáž vlastnými silami, tak súčasťou každého balenia je prehľadný montážny návod, ktorý vás povedie krok za krokom.



ekológia



certifikácia EÚ



5 rokov záruka



jednoduchá montáž



možnosť uzamykania



62 Strong
72 Drive



HOBIS DRIVE jelša / jelša



HOBIS DRIVE buk / buk



Rektifikácia – pomocou priloženého imbusového kľúča je ľahké vyriešiť nerovnosti podláh

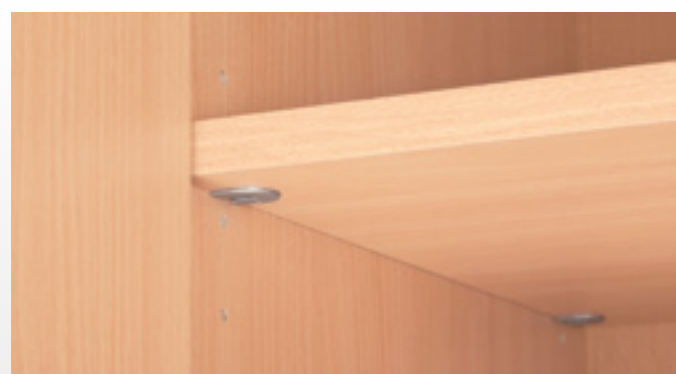

Pevné uchytenie políc zvyšuje bezpečnosť a stabilitu



HOBIS DRIVE čerešňa / čerešňa



Pohľadový chrbát umožňuje použiť skrine v priestore ako deliace steny

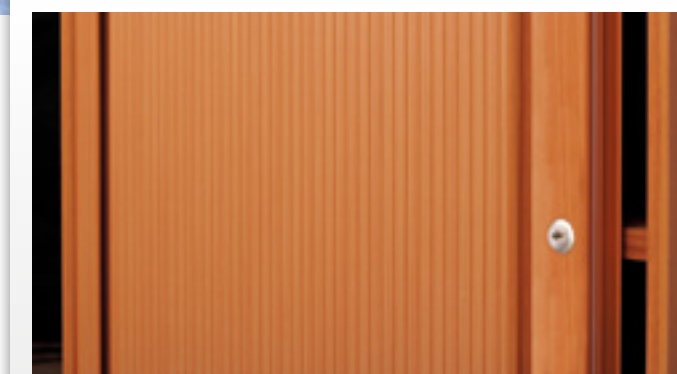

Roletové skrine riešia nedostatok miesta pri otváraní dverí

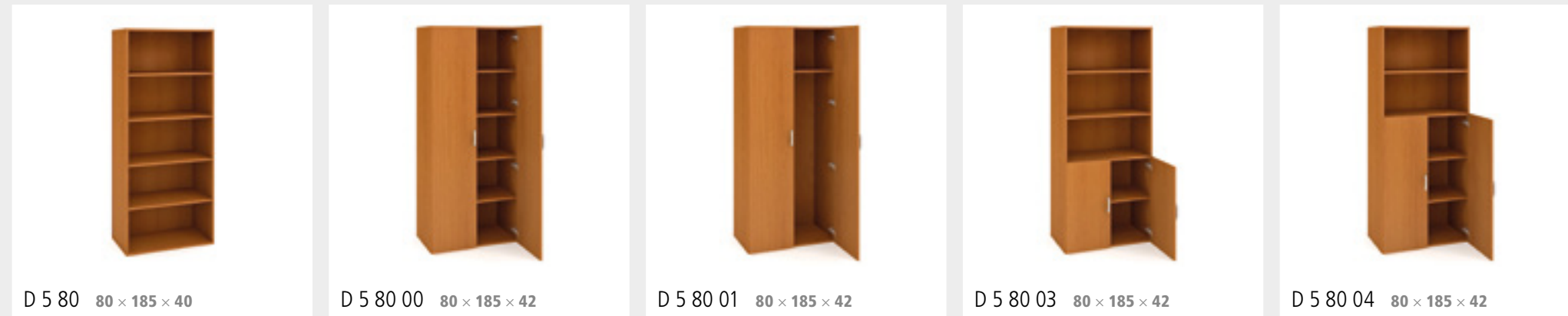

D 5 80 80 × 185 × 40 D 5 80 00 80 × 185 × 42 D 5 80 01 80 × 185 × 42 D 5 80 03 80 × 185 × 42 D 5 80 04 80 × 185 × 42

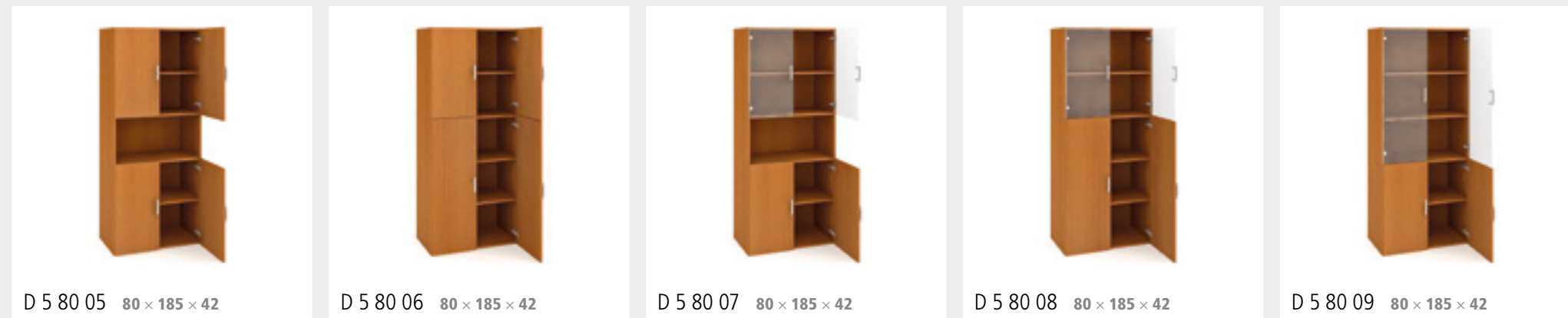

D 5 80 05 80 × 185 × 42 D 5 80 06 80 × 185 × 42 D 5 80 07 80 × 185 × 42 D 5 80 08 80 × 185 × 42 D 5 80 09 80 × 185 × 42



D 3 80 80 × 111 × 40 D 3 80 01 80 × 111 × 42 D 3 80 02 80 × 111 × 42 D 3 80 04 80 × 111 × 42 D 3 80 05 80 × 111 × 42 D 3 40 40 × 111 × 40

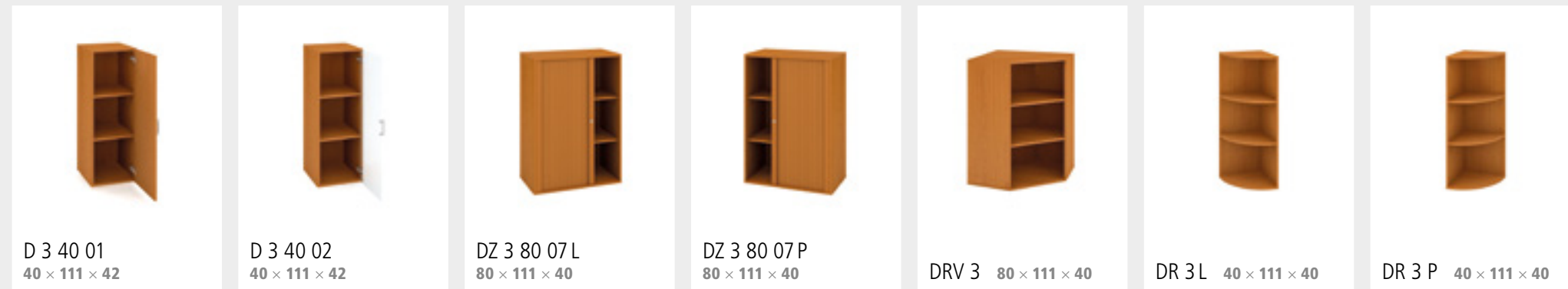

D 3 40 01 40 × 111 × 42 D 3 40 02 40 × 111 × 42 DZ 3 80 07 L 80 × 111 × 40 DZ 3 80 07 P 80 × 111 × 40 DRV 3 80 × 111 × 40 DR 3 L 40 × 111 × 40 DR 3 P 40 × 111 × 40

Prehľad farebných kombinácií nábytku nájdete na strane 2 a 3

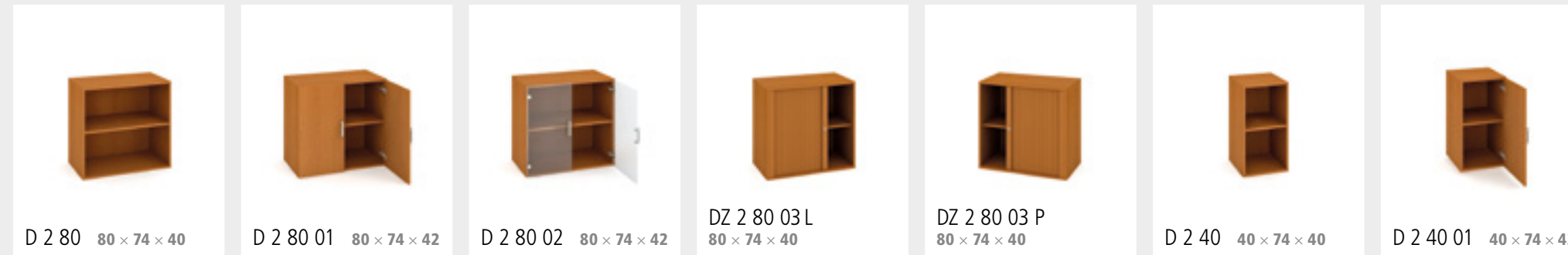

D 2 80 80 × 74 × 40 D 2 80 01 80 × 74 × 42 D 2 80 02 80 × 74 × 42 DZ 2 80 03 L 80 × 74 × 40 DZ 2 80 03 P 80 × 74 × 40 D 2 40 40 × 74 × 40 D 2 40 01 40 × 74 × 42

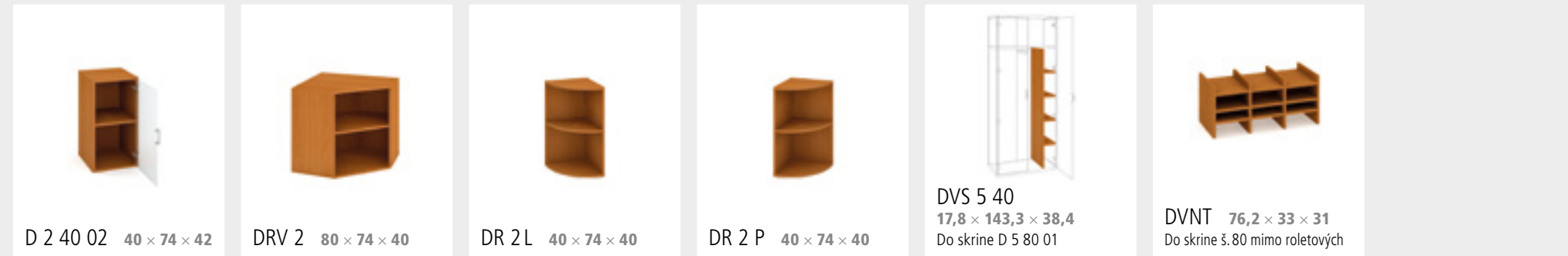

D 2 40 02 40 × 74 × 42 DRV 2 80 × 74 × 40 DR 2 L 40 × 74 × 40 DR 2 P 40 × 74 × 40 DVS 5 40 17,8 × 143,3 × 38,4 Do skrine D 5 80 01 DVNT 76,2 × 33 × 31 Do skrine š. 80 mimo roletových



P 40 D 36,2 × 1,8 × 38 P 40 P D 36,2 × 1,8 × 38 P 80 D 76,2 × 1,8 × 38 P 80 P D 76,2 × 1,8 × 38



R 400 800 30 ø 4,7 × (2,7-4,7) R 400 800 50 ø 4,7 × (4,5-6,3) R 400 A 30 ø 4,7 × (2,7-4,7) R 400 A 50 ø 4,7 × (4,5-6,3)



S 400 40 × 5 × 36 Sokel ku skriniam 40 cm S 400 A 37 × 5 × 37 Sokel ku skriniam DR 2, DR 3

S 550 58,5 × 5 × 51 Sokel ku skriniam DR 2, DRV 3 S 800 80 × 5 × 36 Sokel ku skriniam 80 cm

Kovové úchytky si môžete vybrať z troch prevedení – USN, UCO a USH

DRIVE – TECHNICKÝ POPIS

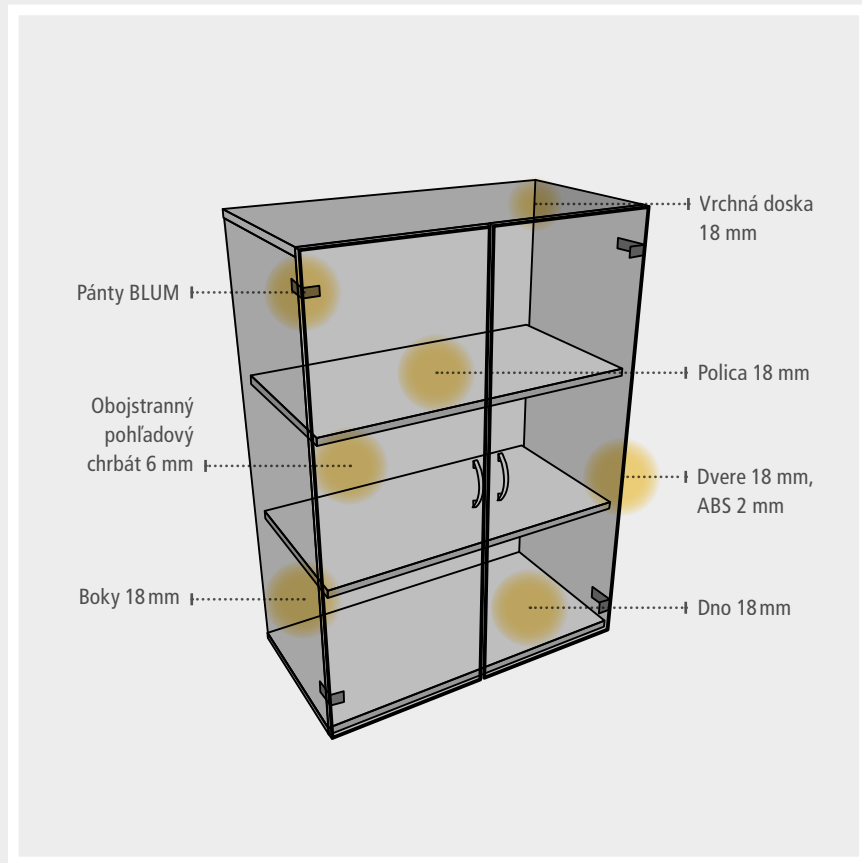

Rozmery sú uvedené v cm v poradí šírka × výška × hĺbka

UZAMYKATEĽNÉ SKRINE **DRIVE**

Na základe nariadenia Európskej únie ohľadne požiadaviek na ochranu a zabezpečenie dokumentov obsahujúcich osobné údaje (známe pod skratkou GDPR), rastie dopyt na úložné priestory s možnosťou ich uzamknutia.

Na uzamykateľné skrine radu HOBIS Drive používame nábytkové zámky od nemeckej firmy LEHMANN. Výroba prebieha v Nemecku a zámky sa vyznačujú vysokou kvalitou spracovania v súlade s európskou skúšobnou normou DIN EN 16014.

Ku každému zámku dodávame vždy 2 kľúče.

Zámky rozdeľujeme podľa typu zamykania na **jednobodové** a **dvojbodové**.

**Jednobodové zamykanie**

Zámok je umiestnený k hornému, alebo spodnému okraju dverí, pretože sa zamyká do plechového profilu, ktorý sa montuje na horné či spodné dno skrine. Tento zámok je jednoduchým a ekonomickým splnením požiadavky na zabezpečenie.

Skrine doplnené jednobodovým zámkom majú označenie napr. **DZ 5 80 01**

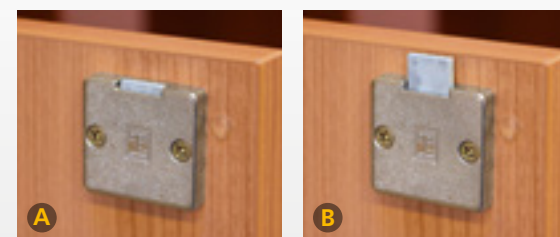
**Jednobodový zámok**

A odomknutý **B** zamknutý

**Dvojbodové zamykanie**

Ide o zložitejší mechanizmus, kedy sa zámok zamyká tiahkami do dvoch protikusov (preto dvojbodový) umiestnených na hornom a spodnom dne skrine. Zamykacie tiahla sú do dverí skrine zafrézované a zámok je umiestnený pod madlami dverí.

Dvojbodové zámky dodávame len do skriň veľkosti OH 5 (výška 185 cm).

Skrine s dvojbodovým zámkom majú označenie napr. **DZR 5 80 01**

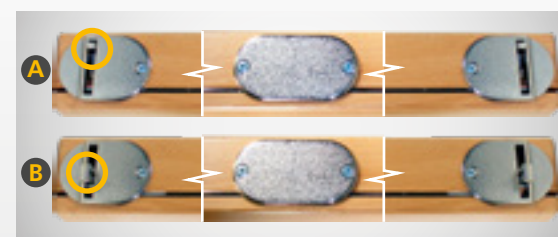
**Dvojbodový zámok so zafrézovanými tiahkami**

A odomknutý **B** zamknutý



DZ 5 80 00 80 × 185 × 42



DZR 5 80 00 80 × 185 × 42

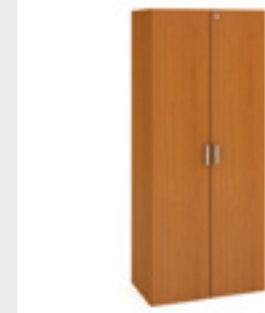

DZ 5 80 01 80 × 185 × 42



DZR 5 80 01 80 × 185 × 42

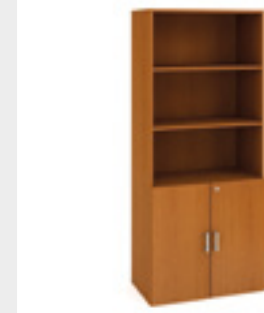

DZ 5 80 03 80 × 185 × 42

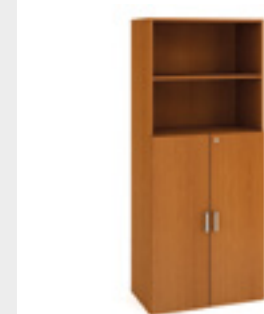

DZ 5 80 04 80 × 185 × 42

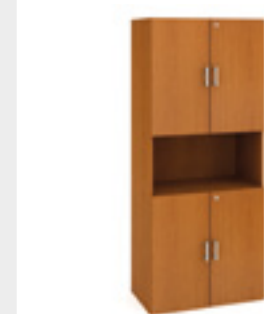

DZ 5 80 05 80 × 185 × 42

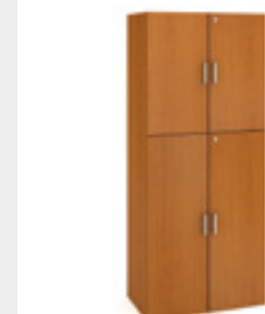

DZ 5 80 06 80 × 185 × 42

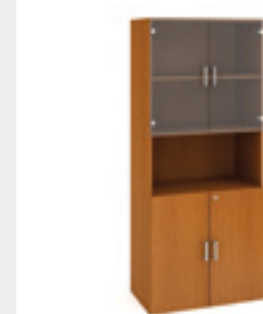
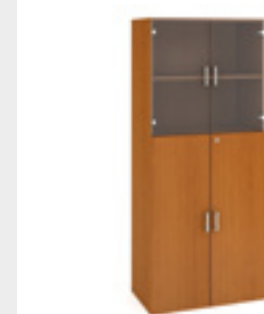
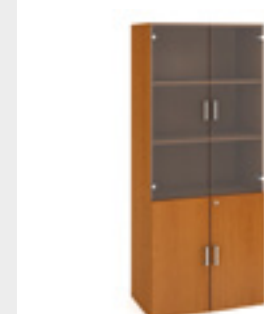
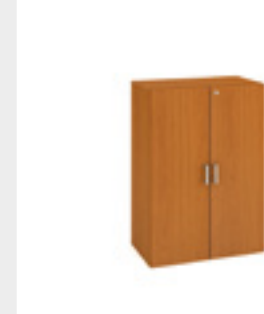
DZ 5 80 07 80 × 185 × 42
Sklenené dvere bez zámkuDZ 5 80 08 80 × 185 × 42
Sklenené dvere bez zámkuDZ 5 80 09 80 × 185 × 42
Sklenené dvere bez zámku

DZ 3 80 01 80 × 111 × 42

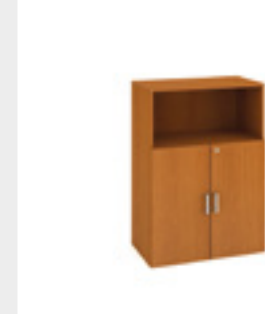

DZ 3 80 02 80 × 111 × 42



DZ 3 80 07 L 80 × 111 × 40



DZ 3 80 07 P 80 × 111 × 40



DZ 3 40 01 40 × 111 × 42



DZ 2 80 01 80 × 74 × 42



DZ 2 80 03 L 80 × 74 × 40



DZ 2 80 03 P 80 × 74 × 40



DZ 2 40 01 40 × 74 × 42

KUCHYNE

Spodné skrine

- Podľa dispozícií priestoru môžeme z našej ponuky jednoducho poskladať kompletnú, ľubovoľne veľkú kuchynskú linku.
- Na výber máte skriňu pod drez či skriňu s jednou alebo dvomi zásuvkami. Možnosť rohových zostáv zabezpečí rohová skriňa. Nechýba ani vstavaná chladnička s dverami v dekore kuchynskej linky.
- Výška spodných skriň je 85 cm (vrátane pracovnej dosky) a vyberať si môžete medzi modulmi o šírke 30 a 60 cm.

*Prijemné zázemie
pre chvíle odpočinku
a krátkeho občerstvenia.*

Vrchné skrinky

- Okrem štandardných zatvorených a otvorených skriniek nechýba v našej ponuke ani skrinka nad digestor a vrchná rohová skrinka.
- Výška skriniek je 60 cm s modulmi šírky 30 a 60 cm.
- Dôležitá je bezpečnosť a jednoduchosť prichytenia skriniek na stenu. Preto sú súčasťou vrchných skriniek kvalitné závesy s reguláciou.

Pracovné dosky

- Ponuku tvoria pracovné dosky rovné a rohové, ktoré delíme na pravé a ľavé. Dodávame k nim automaticky tesniace lišty, ktoré zabránia zatekaniu vody za pracovnú dosku.
- Potrebujete k pracovnej doske nerezový drez? S odkvapávačom alebo bez? A pákovú batériu alebo kovový držiak na mikrovlnnú rúru? Všetko nájdete v našej ponuke.

Stoly
Kuchynské linky
Solitérne kuchynky

Dekory

- Korpusy vrchných a spodných skriň sú vždy v sivej farbe. Dvere a čelá zásuviek sú na výber podľa vzorkovníka HOBIS (Str. 2–3).
- Pracovné dosky ponúkame v jednotnom dekore svetlý betón.

Stoly

- Komfortné stolovanie zaručia naše stoly do jedálne, ktoré je možné objednať v rozmeroch 80 × 80 cm alebo 120 × 80 cm.

Montáž

- Kvôli jednoduchej manipulácii a doprave dodávame kuchyne rozložené do niekoľkých samostatných balíkov. Tie sú starostlivo zabalené vo vrstvenom kartóne a zreteľne označené štítkami. Kovanie je súčasťou balenia.
- Všeobecne je montáž kuchýň pomerne náročná, a tak ju doporučujeme zveriť do rúk odborníkov.
- Pokiaľ sa rozhodnete pre montáž vlastnými silami, tak súčasťou každého balenia je prehľadný montážny návod, ktorý vás povedie krok za krokom.



ekológia



certifikácia EÚ



5 rokov záruka



jednoduchá montáž

KANCELÁRSKÝ NÁBYTEK
HOBIS



HOBIS KUCHYNE čerešňa / sivá

Kancelárske kuchynky

Máte chuť na kávu alebo na niečo studené? Nemusíte nikam chodiť ani nikam volať. Solitérne kuchynky HOBIS sú určené do vašich kancelárií, rokovacích miestností či reprezentatívnych priestorov. Občerstvenie máte vždy poruke a stiahnutím rolety máte jednoducho upratané.

Podľa rozsahu vybavenia ponúkame kuchynky v štyroch variantoch:

- 1 KU 3 0 – bez vybavenia
- 2 KU 3 1 – s drezom a batériou
- 3 KU 3 2 – s chladničkou
- 4 KU 3 3 – s chladničkou, drezom a batériou

- Vybavenie spodnej časti kuchynky tvorí chladnička v objeme 99 l a mraznička v objeme 15 l.
- V prípade modelov bez chladničky je namiesto nej k dispozícii veľkorysý úložný priestor.
- Vedľa sú umiestnené 3 zásuvky, do ktorých môžete uložiť lyžičky, obrúsky, čistiace prostriedky a pod.
- U modelov bez drezu sú zásuvky plnohodnotné na celú hĺbku kuchyne. V prevedení s drezom je hĺbka dvoch vrchných zásuviek skrátená práve z dôvodu umiestnenia drezu a odpadu, čo je dobre vidieť na technických výkresoch.
- Jedna zásuvka je vybavená plastovým príborníkom, ktorý je možné samostatne dokúpiť.
- Spodná zásuvka je veľkopriestorová, na celú hĺbku kuchynky. Do nej je možné umiestniť odpadkový kôš, ktorý ponúkame ako samostatný doplnok, alebo objemnejšie predmety.
- Podľa dispozičného riešenia umiestnenia zásuviek delíme kuchynky na ľavé a pravé.
- Drez je nerezový, s prepadom, o rozmeroch 38 × 38 cm.
- Dve police vo vrchnej časti kuchynky poskytujú dostatočnú kapacitu na poháre, šálky a taniere. Na pracovnú dosku môžete umiestniť napr. kávovar a káblou priechodkou v zadnej časti vyvediete kábel z priestoru kuchynky.



5 Chladnička značky GORENJE má obsah 99 l

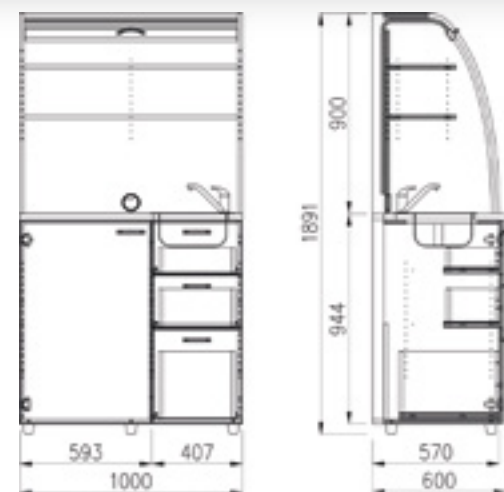

Pokiaľ sa domnievate, že preglejkové stoličky musia byť nudné, Nela a Tina vás presvedčia o opaku svojimi originálnymi prierezovými vzormi a pochrómovanou alebo hliníkovou kostrou.

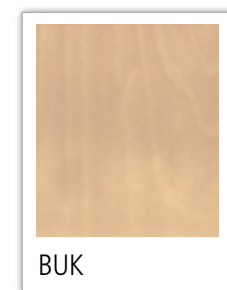

BUK



ČEREŠŇA



CHRÓM



HLINÍK



- 1 Využitie do jedální, konferenčných miestností aj kancelárií
- 2 Sedák aj operák z lakovanej bukovej preglejky
- 3 Plastové klzáky na ochranu podlahových krytín
- 4 Povrchová úprava kostry chróm alebo hliník

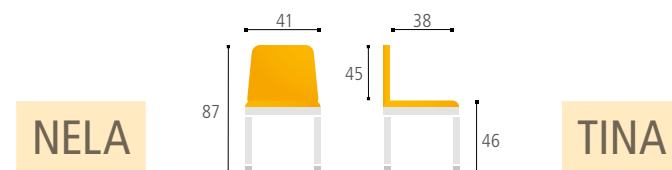

NELA

TINA







PREGLEJKOVÉ STOLIČKY



 KU 3 0 L 100 × 189 × 60 Kuchynka bez vybavenia ľavá	 KU 3 0 P 100 × 189 × 60 Kuchynka bez vybavenia pravá	 KU 3 1 L 100 × 189 × 60 Kuchynka s drezom a batériou ľavá	 KU 3 1 P 100 × 189 × 60 Kuchynka s drezom a batériou pravá	 KU 3 2 L 100 × 189 × 60 Kuchynka s chladničkou ľavá	 KU 3 2 P 100 × 189 × 60 Kuchynka s chladničkou pravá
---	--	---	--	---	--

 KU 3 3 L 100 × 189 × 60 Kuchynka s chladničkou, drezom a batériou ľavá	 KU 3 3 P 100 × 189 × 60 Kuchynka s chladničkou, drezom a batériou pravá	 Príborník je súčasťou kuchynky s možnosťou dokúpenia	 Plastový odpadkový kôš je samostatný doplnok a nie je súčasťou kuchynky	 KUDD 60 60 × 72,4 (+10) × 54	 KUDD 60 D 60 × 72,4 (+10) × 54 Skrinka pod drez	 KUDD 60 Z1 60 × 72,4 (+10) × 54
---	--	---	--	---	---	--

 KUDD 30 Z5 30 × 72,4 (+10) × 54	 KUDD 30 L 30 × 72,4 (+10) × 54	 KUDD 30 P 30 × 72,4 (+10) × 54	 KUDD 90 CH L 60 × 72,4 (+10) × 56 Chladnička (objem 143 l)	 KUDD 90 CH P 60 × 72,4 (+10) × 56 Chladnička (objem 143 l)	 KUDD 90 RL 90 (x 90) × 72,4 (+10) × 54	 KUDD 90 RP 90 (x 90) × 72,4 (+10) × 54
---	--	--	--	---	--	--

 KUH 60 60 × 60 × 33	 KUHD 60 60 × 60 × 35	 KUHD 60 D 60 × 37 × 35 Skříňka pro digestoř	 KUH 30 30 × 60 × 33	 KUHD 30 L 30 × 60 × 35	 KUHD 30 P 30 × 60 × 35	 KUH 60 R 60 (x 60) × 60 × 33
--	---	---	---	---	---	---

Prehľad farebných kombinácií nábytku nájdete na strane 2 a 3. U sektorových kuchýň je korpus vždy v sivej farbe.

PRACOVNÁ DOSKA ROVNÁ



- DEP 120 122 × 2,8 × 60
- DEP 150 152 × 2,8 × 60
- DEP 180 182 × 2,8 × 60
- DEP 210 212 × 2,8 × 60
- DEP 240 242 × 2,8 × 60
- DEP 270 272 × 2,8 × 60
- DEP 300 302 × 2,8 × 60
- DEP 330 332 × 2,8 × 60
- DEP 360 362 × 2,8 × 60
- DEP 390 392 × 2,8 × 60

PRACOVNÁ DOSKA ĽAVÁ



- DEP 120 L 122 × 2,8 × 60
- DEP 150 L 152 × 2,8 × 60
- DEP 180 L 182 × 2,8 × 60
- DEP 210 L 212 × 2,8 × 60
- DEP 240 L 242 × 2,8 × 60
- DEP 270 L 272 × 2,8 × 60
- DEP 300 L 302 × 2,8 × 60
- DEP 330 L 332 × 2,8 × 60
- DEP 360 L 362 × 2,8 × 60
- DEP 390 L 392 × 2,8 × 60

PRACOVNÁ DOSKA PRAVÁ

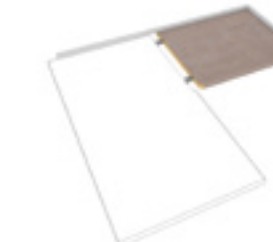

- DEP 60 P 62 × 2,8 × 60
- DEP 90 P 92 × 2,8 × 60
- DEP 120 P 122 × 2,8 × 60
- DEP 150 P 152 × 2,8 × 60
- DEP 180 P 182 × 2,8 × 60
- DEP 210 P 212 × 2,8 × 60
- DEP 240 P 242 × 2,8 × 60
- DEP 270 P 272 × 2,8 × 60
- DEP 300 P 302 × 2,8 × 60
- DEP 330 P 332 × 2,8 × 60

Jednodielne sokle

- SKUD 120 119 × 9,5 × 1,8
- SKUD 150 149 × 9,5 × 1,8
- SKUD 180 179 × 9,5 × 1,8
- SKUD 210 209 × 9,5 × 1,8
- SKUD 240 239 × 9,5 × 1,8
- SKUD 270 269 × 9,5 × 1,8

Dvojdielne sokle

- SKUD 300 149 × 9,5 × 1,8 + 150 × 9,5 × 1,8
- SKUD 330 149 × 9,5 × 1,8 + 180 × 9,5 × 1,8
- SKUD 360 179 × 9,5 × 1,8 + 180 × 9,5 × 1,8
- SKUD 390 209 × 9,5 × 1,8 + 180 × 9,5 × 1,8
- SKUD B (sokel bočný) 45 × 9,5 × 1,8





OBKLADOVÁ DOSKA



- DEZ 120 122 × 1,8 × 50
- DEZ 150 152 × 1,8 × 50
- DEZ 180 182 × 1,8 × 50
- DEZ 210 212 × 1,8 × 50
- DEZ 240 242 × 1,8 × 50
- DEZ 270 272 × 1,8 × 50



DMT hĺbka 30–45
Držiak mikrovlnnej rúry

 PABA Páková batéria	 DRE L Len pre KUDD 60 D	 DRE P Len pre KUDD 60 D	 DRE O L Len pre KUDD 60 D	 DRE O P Len pre KUDD 60 D
--	--	--	--	--

 DRE Len pre KUDD 60 D Bez otvoru na batériu	 DRE O Len pre KUDD 60 D Bez otvoru na batériu	 NX 400 800 ø 6 × 10 Dizajnové nohy	 NX 400 A ø 6 × 10 Dizajnové nohy	 HJ 800 80 × 75 × 80 Stôl do jedálne	 HJ 1200 120 × 75 × 80 Stôl do jedálne
---	---	---	---	--	--

Rozmery sú uvedené v cm v poradí šírka × výška × hĺbka

AKUSTICKÉ PARAVÁNY

Máte hlučných kolegov? Je vás v kancelárii viac, neustále niekto telefonuje a vy sa potrebujete sústrediť na svoju prácu? Tak pre vás sú určené akustické paravány HOBIS.

Moje pracovisko, môj hrad...

Vo svojej vrstvenej konštrukcii (tzv. sendvič) kombinujú drevotriessku, penovú hmotu a textíliu. Výsledkom je doska, ktorá čiastočne pohlcuje zvukové vlny, čím dochádza k zníženiu hluku v priestore.

Akustická pohltivosť paravánov bola testovaná v reálnom prostredí špecialistami z odboru akustiky. Výsledky sú prezentované v Protokole o skúške č.: P035-14.

Nad pracovnú plochu stola presahujú paravány 42,5 cm, čo poskytuje dostatočné vizuálne súkromie a súčasne umožňuje kontakt s dianie na pracovisku.

Dĺžky paravánov rešpektujú dĺžky stolov HOBIS, takže každý stôl má „svoj“ paraván. Pomocou jednoduchého bajonetového systému sa na seba napájajú do zostáv.

Pokiaľ máte stoly v zostave tak, že sedíte oproti sebe či vedľa seba, použijete **paravány na plochu stola**. Nikam sa nemontujú, len sa umiestnia na pracovnú plochu a oddelia vás akusticky i opticky od kolegu sediaceho oproti alebo vedľa vás.

Akustická pohltivosť

Vizuálne súkromie

Rozdelenie priestoru

V prípade, že váš stôl stojí samostatne, je riešením **paraván na hranu stola**. Jednoduchým systémom sa prichytí k pracovnej doske a môžete využívať všetky jeho výhody.

Paravány na plochu a na hranu stola je možné medzi sebou kombinovať.

Na rozdelenie väčších priestorov slúžia samostatne stojace **priečkové paravány**, ktoré dodávame v dvoch výškach.

Nepochybnou výhodou paravánov HOBIS je ich použitie ako nástienky, na ktorú si prišpendlíte dôležité poznámky alebo obrázky, ktorými si zútulnite svoje pracovisko. Vhodné špendlíky v počte 25 ks sme vám pribalili ku každému paravánu. Pokiaľ by to bolo málo, môžete si doobjednať samostatné balenie.

Ako bonus ponúkame sadu závesných doplnkov, ktoré poslúžia ako odkladacia plocha na papiere, bločky alebo napr. ako magnetická tabuľa.



zníženie hluku



jednoduchá montáž



možnosť použitia špendlíkov



testované



PARAVÁNY AKUSTIK NA PLOCHU STOLOV

Paravány na plochu stolov dávame na pracovnú dosku stolov a slúžia výhradne na oddelenie protihlahlých alebo napojených stolov. Na samostatne stojaci stôl ho nie je možné použiť.

Veľkým prínosom je akustická funkcia paravánov. Výška 42,5cm od pracovnej dosky stola poskytuje pri pozícii v sede vizuálne, aj akustické oddelenie vášho pracovného priestoru od ruchu v kancelárii.

Dĺžka paravánov rešpektuje dĺžku pracovných stolov HOBIS, takže každý stôl má „svoj“ paraván. Spolu tvoria paravány stavebnicový systém a pomocou spojovacích stĺpikov ich môžete medzi sebou spájať priebežne, do tvaru T, alebo X (na križ). Spojenie je, vďaka dômyselnému „bajonetovému“ systému, veľmi jednoduché. Diely sa do seba jednoducho nasadia. Žiadne skrutky, ani iný spojovací materiál nie sú potrebné.



zniženie hluku



jednoduchá montáž



možnosť použitia špendlíkov



testované

Akustická pohltivosť paravánov bola testovaná v reálnom prostredí špecialistami z odboru akustiky. Výsledky sú prezentované v Protokole o skúške č.: P035-14

PARAVÁNY AKUSTIK NA PLOCHU STOLOV



Paraván osadený medzi dvomi koncovými stĺpikmi slúži ako samostatný prvok.

TPA S 600 SK 2	60 × 42,5 × 4
TPA S 800 SK 2	80 × 42,5 × 4
TPA S 1200 SK 2	120 × 42,5 × 4
TPA S 1400 SK 2	140 × 42,5 × 4
TPA S 1600 SK 2	160 × 42,5 × 4
TPA S 1800 SK 2	180 × 42,5 × 4



Paraván osadený jedným koncovým stĺpikom slúži ako koncový prvok v zostave.

TPA S 600 SK 1	60 × 42,5 × 4
TPA S 800 SK 1	80 × 42,5 × 4
TPA S 1200 SK 1	120 × 42,5 × 4
TPA S 1400 SK 1	140 × 42,5 × 4
TPA S 1600 SK 1	160 × 42,5 × 4
TPA S 1800 SK 1	180 × 42,5 × 4



Paraván bez koncových stĺpikov slúži ako prvok v zostave.

TPA S 600	60 × 42,5 × 4
TPA S 800	80 × 42,5 × 4
TPA S 1200	120 × 42,5 × 4
TPA S 1400	140 × 42,5 × 4
TPA S 1600	160 × 42,5 × 4
TPA S 1800	180 × 42,5 × 4

SPOJOVACIE STĹPIKY

TPA S SS



Stĺpik **stredový**, z profilu 4,5 × 4,5 cm, určený na napojenie 2 ks paravánov.

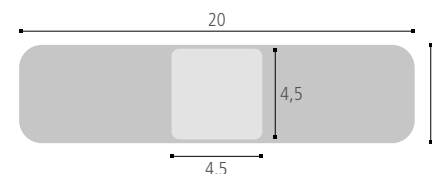

TPA S ST



Stĺpik **profil T**, z profilu 4,5 × 4,5 cm, určený na napojenie 3 ks paravánov.

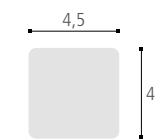

TPA S SX



Stĺpik **profil X**, z profilu 4,5 × 4,5 cm, určený na napojenie 4 ks paravánov.

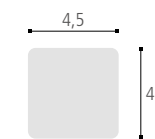

Rozmery sú uvedené v cm v poradí šírka × výška × hĺbka



PARAVÁNY AKUSTIK NA HRANU STOLA

Paravány na hranu stola sú uchytené k hrane stola, takže ich môžeme použiť aj u samostatne stojaceho pracovného stola. Ich presah pod stôl (17,5 cm) slúži súčasne aj ako diskretná clona pod stolom. Presah nad pracovnou doskou je, rovnako ako u predchádzajúceho, 42,5 cm. To umožňuje vzájomnú kombináciu s paravánmi na plochu stolov.

Dĺžka paravánov rešpektuje dĺžku pracovných stolov HOBIS, takže každý stôl má „svoj“ paraván. Paravány tvoria stavebnicový systém, takže vďaka spo-

jovacím stĺpikom ich môžeme medzi sebou napájať priebežne alebo do tvaru L.

Na spojenie paravánov do zostavy je aj tu použitý bajonetový spoj.

V prípade požiadavky na tvar zostavy do T alebo X, čo sú prípady oddelenia protiahlych pracovísk, sa použijú paravány na plochu stolov (predchádzajúca kapitola). Výška nad pracovnou doskou je rovnaká – 42,5 cm, takže výsledný efekt je kompaktná zostava.



zniženie hluku



jednoduchá montáž



možnosť použitia špendlíkov



testované

! Pozor! Tento typ paravánov nie je možné montovať na hranu stolov hĺbky 60 cm kvôli nedostatočnej stabilite stola.

✓ Akustická pohltivosť paravánov bola testovaná v reálnom prostredí špecialistami z odboru akustiky. Výsledky sú prezentované v Protokole o skúške č.: P036-14

PARAVÁNY AKUSTIK NA HRANU STOLA



Paraván osadený medzi dvomi koncovými stĺpikmi slúži ako samostatný prvok.

TPA H 600 SK 2	60 × 62,5 × 4
TPA H 800 SK 2	80 × 62,5 × 4
TPA H 900 SK 2	90 × 62,5 × 4
TPA H 1200 SK 2	120 × 62,5 × 4
TPA H 1400 SK 2	140 × 62,5 × 4
TPA H 1600 SK 2	160 × 62,5 × 4
TPA H 1800 SK 2	180 × 62,5 × 4



Paraván osadený jedným koncovým stĺpikom slúži ako koncový prvok v zostave.

TPA H 600 SK 1	60 × 62,5 × 4
TPA H 800 SK 1	80 × 62,5 × 4
TPA H 900 SK 1	90 × 62,5 × 4
TPA H 1200 SK 1	120 × 62,5 × 4
TPA H 1400 SK 1	140 × 62,5 × 4
TPA H 1600 SK 1	160 × 62,5 × 4
TPA H 1800 SK 1	180 × 62,5 × 4



Paraván bez koncových stĺpikov slúži ako prvok v zostave.

TPA H 600	60 × 62,5 × 4
TPA H 800	80 × 62,5 × 4
TPA H 900	90 × 62,5 × 4
TPA H 1200	120 × 62,5 × 4
TPA H 1400	140 × 62,5 × 4
TPA H 1600	160 × 62,5 × 4
TPA H 1800	180 × 62,5 × 4

SPOJOVACIE STĹPIKY

TPA H SS



Stĺpik **stredový** 4 × 0,15 cm, na napojenie 2 ks paravánov.

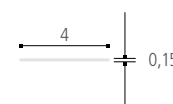

TPA H SL



Stĺpik **profil L**, z profilu 4,5 × 4,5 cm, na napojenie 2 ks paravánov.

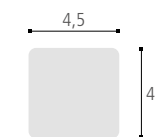

TPA H UNI



Na montáž paravánov na boky stolov radu HOBIS UNI je potrebné doobjednať tieto nosníky, pretože štandardne dodávané nie je možné použiť.





PARAVÁNY AKUSTIK PRIEČKOVÉ

Priečkové paravány sú samostatne stojace čalúnené akustické deliace priečky.

Oproti stolovým paravánom nie sú umiestnením viazané na stoly a sú koncipované ako nezávislé, voľne stojace dielce. Ich vnútorné dĺžky sú nastavené na skladobné rozmery 60, 80, 100, 120 cm. Nie sú to náhodné miery, dajú sa z nich v prípade potreby poskladať dĺžky pracovných stolov HOBIS (80, 120, 140, 160 a 180 cm).

Rovnako ako stolové paravány môžeme vďaka spojovacím stĺpikom paravány medzi sebou napájať priebežne, do tvaru T, L alebo X. Aj tu je použitý osvedčený bajonetový spoj. Priečkové paravány ponúkame v dvoch výškach.

Výška 118 cm umožňuje napojenie na stolové paravány v rovnakej výškovej línii.



zniženie hluku



jednoduchá montáž



možnosť použitia špendlíkov



testované

Výška 156,5 cm zvyšuje akustickú účinnosť znižovania hluku.

Akustická pohltivosť paravánov bola testovaná v reálnom prostredí špecialistami z odboru akustiky. Výsledky sú prezentované v Protokole o skúške č.: P037-14

PARAVÁNY AKUSTIK PRIEČKOVÉ

Paraván osadený medzi dvomi koncovými stĺpikmi slúži ako samostatný prvok.

TPA P 600 1565 SK 2	60 × 156,5 × 4
TPA P 800 1565 SK 2	80 × 156,5 × 4
TPA P 1000 1565 SK 2	100 × 156,5 × 4
TPA P 1200 1565 SK 2	120 × 156,5 × 4

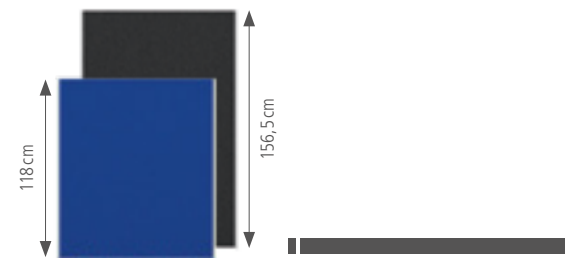

TPA P 600 1180 SK 2	60 × 118 × 4
TPA P 800 1180 SK 2	80 × 118 × 4
TPA P 1000 1180 SK 2	100 × 118 × 4
TPA P 1200 1180 SK 2	120 × 118 × 4

Paraván osadený jedným koncovým stĺpikom slúži ako koncový prvok v zostave.

TPA P 600 1565 SK 1	60 × 156,5 × 4
TPA P 800 1565 SK 1	80 × 156,5 × 4
TPA P 1000 1565 SK 1	100 × 156,5 × 4
TPA P 1200 1565 SK 1	120 × 156,5 × 4

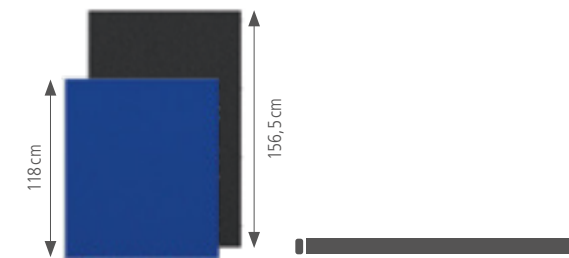

TPA P 600 1180 SK 1	60 × 118 × 4
TPA P 800 1180 SK 1	80 × 118 × 4
TPA P 1000 1180 SK 1	100 × 118 × 4
TPA P 1200 1180 SK 1	120 × 118 × 4

Paraván bez koncových stĺpikov slúži ako stavebný prvok v zostave.

TPA P 600 1565	60 × 156,5 × 4
TPA P 800 1565	80 × 156,5 × 4
TPA P 1000 1565	100 × 156,5 × 4
TPA P 1200 1565	120 × 156,5 × 4

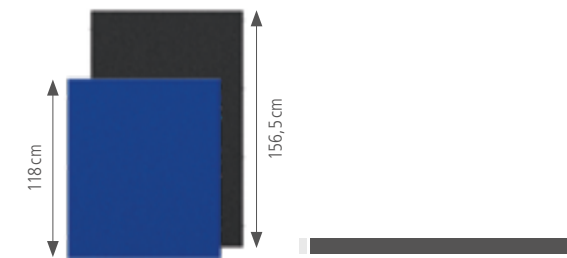

TPA P 600 1180	60 × 118 × 4
TPA P 800 1180	80 × 118 × 4
TPA P 1000 1180	100 × 118 × 4
TPA P 1200 1180	120 × 118 × 4

SPOJOVACIE STĹPIKY

TPA P SS 1565
TPA P SS 1180

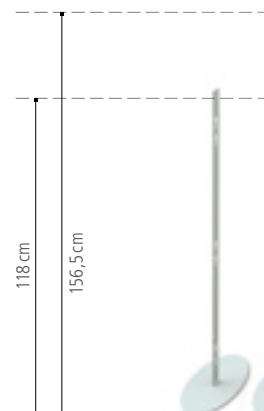

Stĺpik **stredový**
4 × 0,15 cm
(napojenie 2 ks paravánov)

TPA P SL 1565
TPA P SL 1180

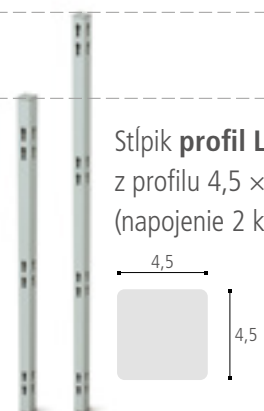

Stĺpik **profil L**
z profilu 4,5 × 4,5 cm
(napojenie 2 ks paravánov)

TPA P ST 1565
TPA P ST 1180

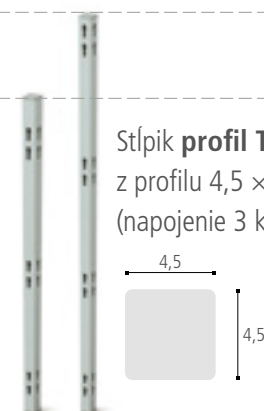

Stĺpik **profil T**
z profilu 4,5 × 4,5 cm
(napojenie 3 ks paravánov)

TPA P SX 1565
TPA P SX 1180



Stĺpik **profil X**
z profilu 4,5 × 4,5 cm
(napojenie 4 ks paravánov)



Bondai 6016 / modrá

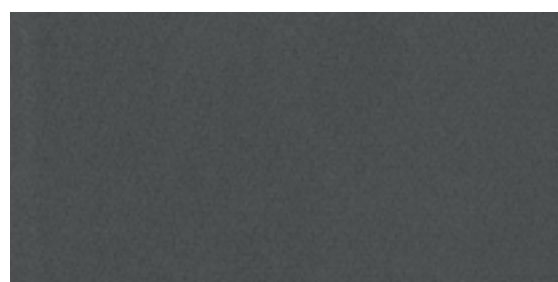

Bondai 8010 / antracit



TPA ZS TAB
Popisovacia tabuľa so špeciálnym hladkým povrchom
42 × 30 × 5



TPA ZS POL
Závesný doplnok univerzálna polica (max. zaťaženie 1 kg)
32 × 20 × 12



TPA ZS A4
Závesný doplnok na formát A4 (max. zaťaženie 1 kg)
32 × 20 × 21,6



TPA ZS TUZ
Závesný doplnok na ceruzy
8 × 15,5 × 4,5



TPA ZS BLO
Závesný doplnok na bloky
10 × 11 × 12



TPA 25 PIN
Krabíčka
25 ks špendlíkov

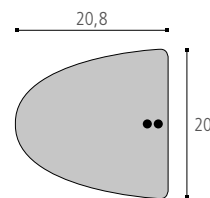

TPA P 3
Kolízna päťka

Pri priečkových paravánoch môže nastať situácia, kedy elipsoidná základňa stĺpika bude v kolízii napr. so stenou či nábytkom. V týchto prípadoch môže byť riešením použitie tzv. „kolíznej päťky“.

PARAVÁNY AKUSTIK NA PLOCHU STOLOV – VZOROVÉ ZOSTAVY

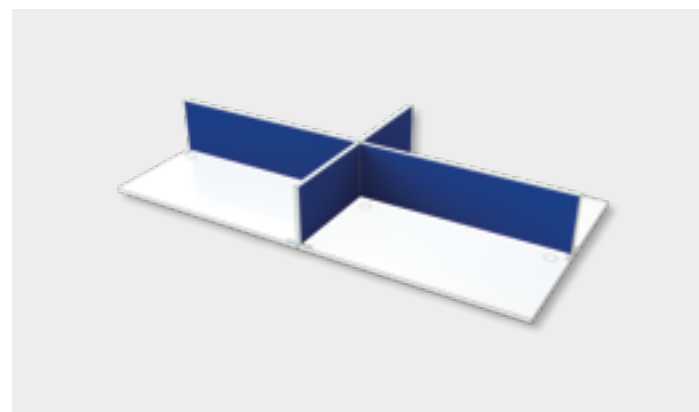

Jednotlivé diely zostavy:

NÁZOV	šírka × výška × hl.	ks
1 TPA S 800 SK 1	80 × 42,5 × 4	2
2 TPA S 1600 SK 1	160 × 42,5 × 4	2
3 TPA S SX	Profil 4,5 × 4,5	1

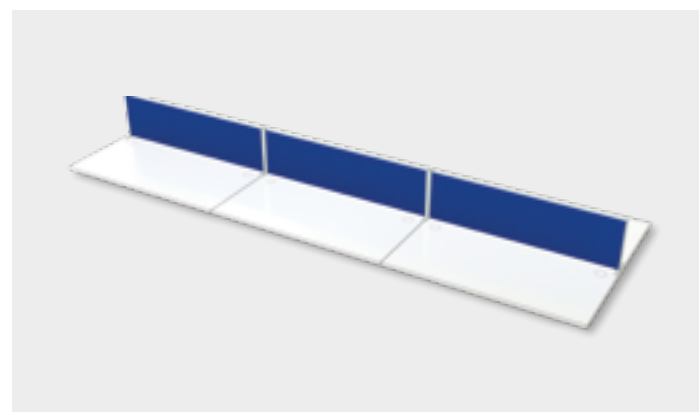
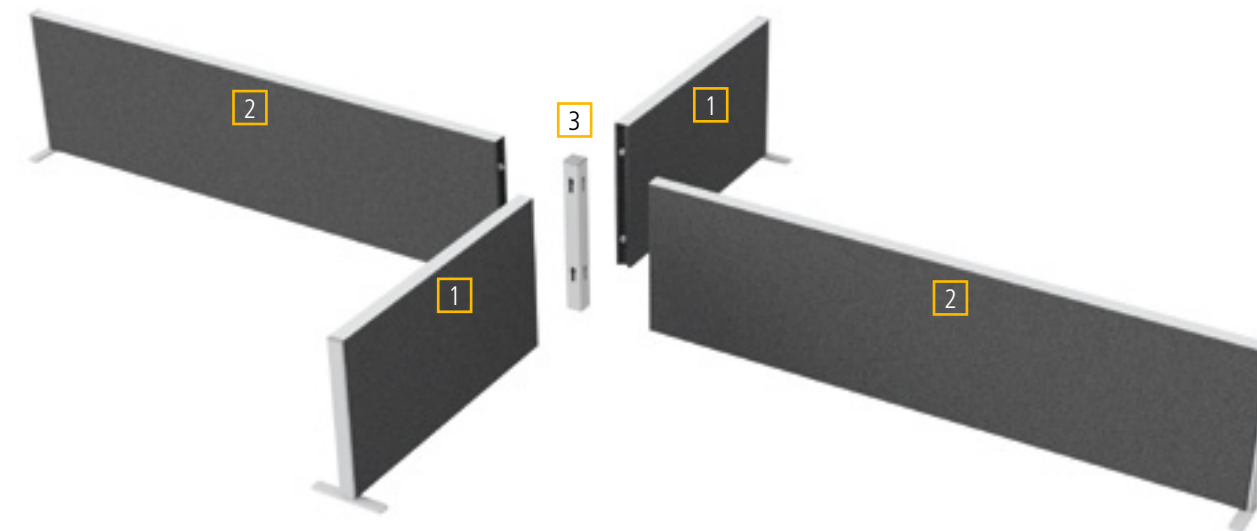

Jednotlivé diely zostavy:

NÁZOV	šírka × výška × hl.	ks
1 TPA S 1600	160 × 42,5 × 4	1
2 TPA S 1600 SK 1	160 × 42,5 × 4	2
3 TPA S SS	Profil 4,5 × 4,5	2

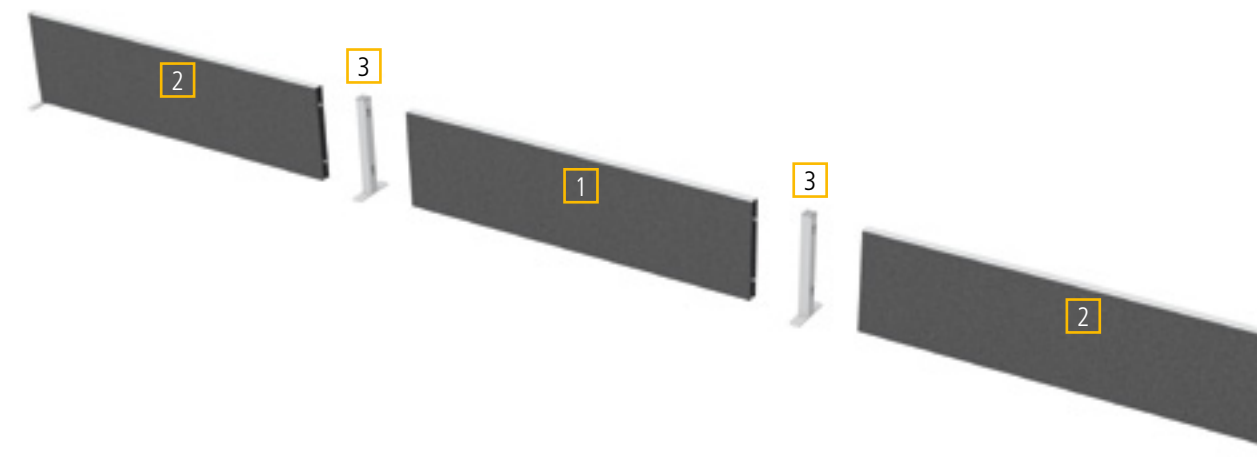

PARAVÁNY AKUSTIK NA HRANU STOLA – VZOROVÉ ZOSTAVY

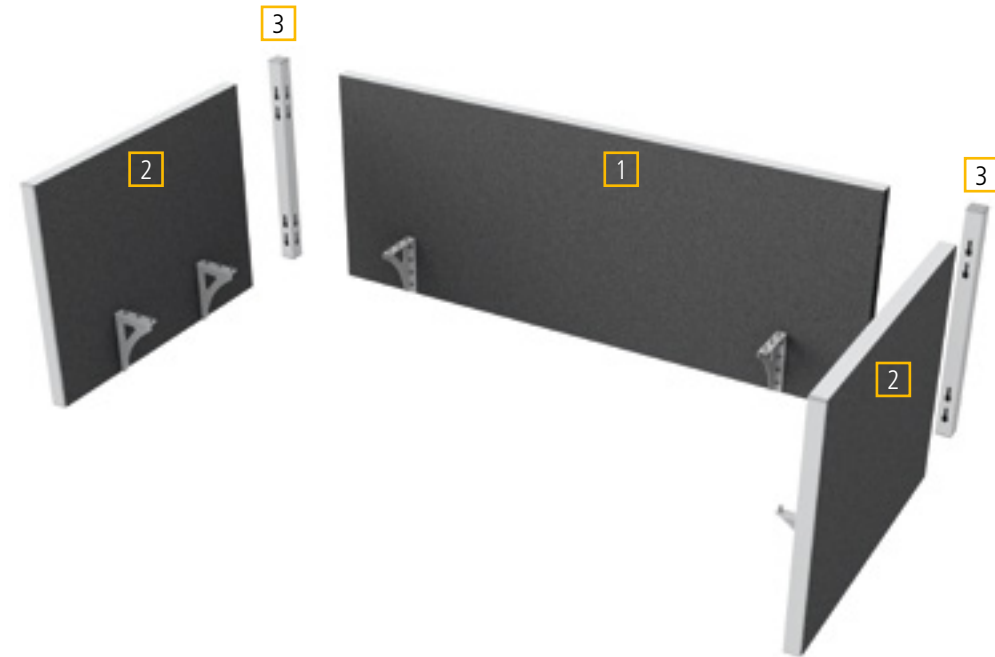

Jednotlivé diely zostavy:

	NÁZOV	šírka × výška × hl.	ks
1	TPA H 1600	160 × 62,5 × 4	1
2	TPA H 800 SK 1	80 × 62,5 × 4	2
3	TPA H SL	Profil 4,5 × 4,5	2

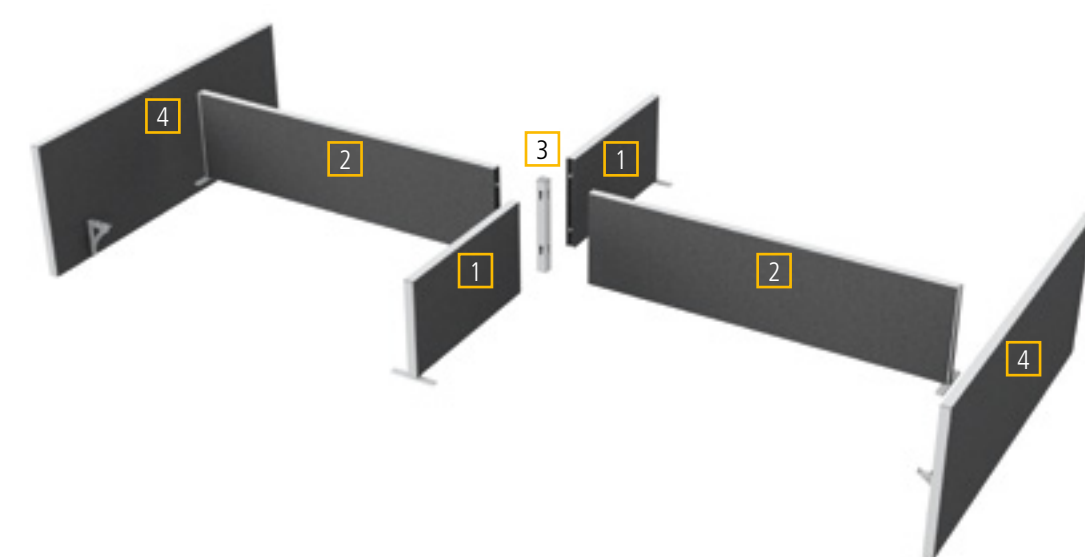
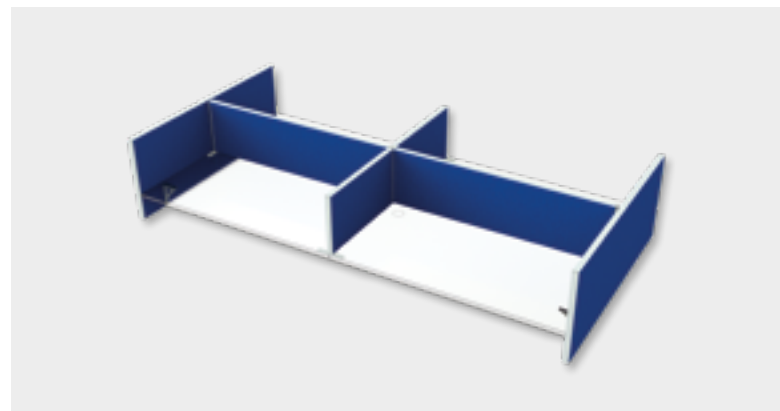

Jednotlivé diely zostavy:

	NÁZOV	šírka × výška × hl.	ks
1	TPA S 800 SK 1	80 × 42,5 × 4	2
2	TPA S 1600 SK 1	160 × 42,5 × 4	2
3	TPA S SX	Profil 4,5 × 4,5	1
4	TPA H 1600 SK 2	160 × 62,5 × 4	2

PARAVÁNY AKUSTIK PRIEČKOVÉ – VZOROVÉ ZOSTAVY



Jednotlivé diely zostavy:

	NÁZOV	šírka × výška × hl.	ks
1	TPA P 1200 1565	120 × 156,5 × 4	4
2	TPA P 800 1565 SK 1	80 × 156,5 × 4	2
3	TPA P SL 1565	Profil 4,5 × 4,5	4
4	TPA P SS 1565	Profil 4 × 0,15	1

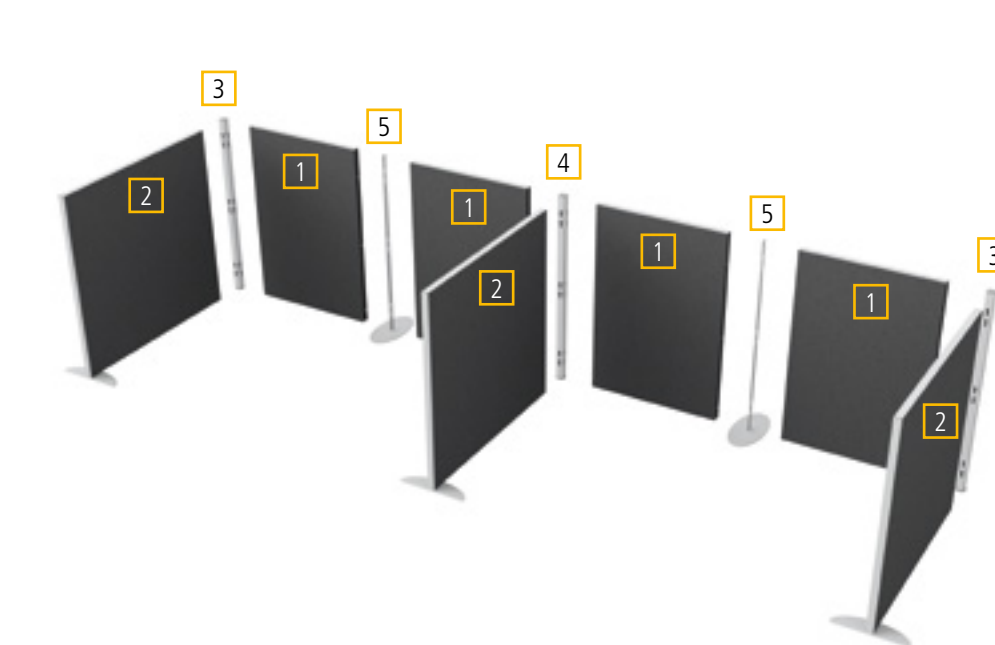

Jednotlivé diely zostavy:

	NÁZOV	šírka × výška × hl.	ks
1	TPA P 800 1180	80 × 118 × 4	4
2	TPA P 1200 1180 SK 1	120 × 118 × 4	3
3	TPA P SL 1180	Profil 4,5 × 4,5	2
4	TPA P ST 1180	Profil 4,5 × 4,5	1
5	TPA P SS 1180	Profil 4,5 × 0,15	2

Nevybrali ste si zo štandardnej ponuky?

VÝROBA NA MIERU

Naše realizácie atypickej výroby:



- Potrebujete upraviť rozmery štandardného nábytku podľa svojej potreby?
- Máte chuť realizovať svoju myšlienku?
- Alebo originálny koncept vášho architekta či dizajnéra?



- Pomôžeme vám s technickým riešením a výberom materiálu.
- Podľa vašich predstáv pripravíme kvalifikované podklady do výroby.
- Predložíme vám presnú cenovú kalkuláciu a termín dodania.



- Rýchlo vyrobíme a starostlivo zabalíme.
- Dovezieme a odborné zmontujeme.
- Pôsobíme v celej SR.



Certifikáty od nezávislých skúšobní garantujú splnenie náročných požiadaviek na špičkovú kvalitu kancelárskeho nábytku HOBIS.

- 1 Zachovávame rešpekt k životnému prostrediu a aktívne pracujeme na jeho ochrane.
- 2 Vyrábame v ČR, z materiálov od výrobcov z EÚ, v procesoch šetrných k životnému prostrediu.
- 3 Likvidácia odpadov z výroby a obalov prebieha podľa prísnych ekologických štandardov.
- 4 Výrobca kancelárskeho nábytku HOBIS ako prvý v ČR získal certifikát Ministerstva životného prostredia „Ekologicky šetrný výrobok“.



Ekologicky šetrný výrobok



Certifikát hygienickej nezávadnosti



Certifikát mechanickej bezpečnosti a ergonomických požiadaviek



Česká kvalita

- 5 Kvalita konštrukcie, spracovania a hygienické limity splňajú požiadavky predpísané normami EÚ aj ČSN.
- 6 Na základe vykonaných testov vydal Štátny skúšobný ústav certifikáty, ktoré potvrdzujú splnenie príslušných noriem.
- 7 Priebeh testovania je zdokumentovaný v protokoloch, ktoré zaznamenávajú a vyhodnocujú jednotlivé procesy.
- 8 Tieto certifikáty sa vydávajú na určitú dobu a potom sa znova obnovujú.



ISO 9001



ISO 14001

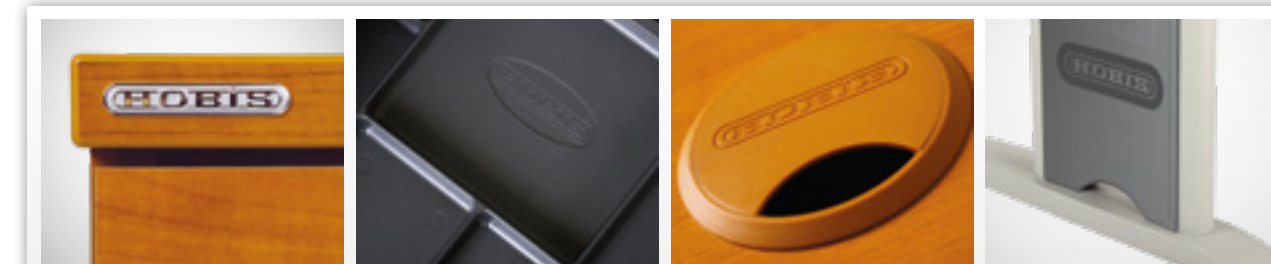

Kancelársky nábytok HOBIS je originálna značka s ochrannou známkou. Pri jeho nákupe sa vďaka ochranným znakom môžete presvedčiť, že kupujete naozaj originál, na ktorý sa vzťahujú uvedené certifikáty.

Robustná mechanika so zvýšenou nosnosťou a odolnosťou, jednoduché a zároveň komplexné ovládanie, prvotriedna sieťovina a v neposlednom rade originálny futuristický dizajn. Stolička Sirius Q24 je predurčená do tých najnáročnejších kancelárskych prevádzok.



- 1 Stoličku odporúčame pre 24-hodinovú prevádzku
- 2 Certifikát štátnej skúšobne o zhode s ČSN EN 1335-1:2000 a ČSN EN 1335-2:2009
- 3 Stabilita a ergonómia je zaistená synchronnou mechanikou, ktorou meníte polohu sedáka a opierky zároveň
- 4 Sedák a opierku môžete zafixovať v troch polohách
- 5 Komfortné ovládanie výšky, hĺbky a sklonu v jednej páčke
- 6 Náklon sedáka si môžete nastaviť samostatne
- 7 Výšku a hĺbku sedáka prispôbíte svojej postave priamo na mieru a zaistíte tým správne podoprenie nôh
- 8 Nastavením sily protiváhy podľa svojej hmotnosti zabezpečíte operák proti spätnému nárazu
- 9 Nastavením optimálnej výšky operadla zvolíte správnu polohu chrbta
- 10 Flexibilná ergonomická bedrová opierka podporuje zdravý spôsob sedenia
- 11 Samonosná sieťovina zaisťuje celodenné vetranie chrbta
- 12 Pre väčšie pohodlie si môžete prispôbiť výšku a uhol hlavovej opierky
- 13 Podľa potreby si nastavíte výšku, rozstup, hĺbku a uhol podrúčiek
- 14 Univerzálne kolieska na tvrdú podlahu aj kobercové krytiny
- 15 Nadštandardná nosnosť stoličky 150 kg
- 16 3 roky záruka

■ Látky: MESH čierna
■ Balenie: 87 × 64 × 58 cm, hmotnosť: 35,9 kg

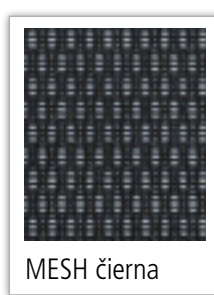
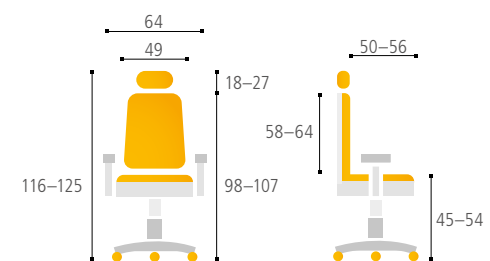

MESH čierna

Považujete top kvalitu, jednoduché a zároveň komplexné ovládanie stoličky za štandard? Prajete si stoličku v originálnom dizajnovom riešení? Stolička Sirius je zárukou vysokej kvality a vďaka svojmu futuristickému dizajnu sa stane ústredným prvkom vašej kancelárie.

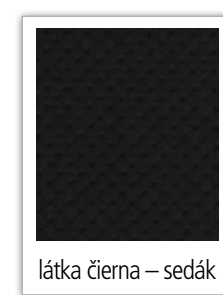
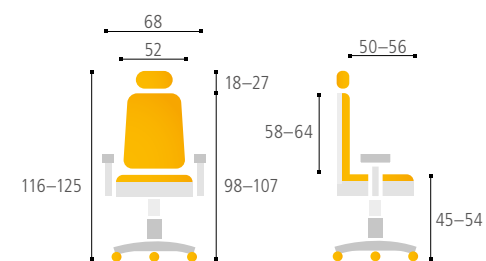

látka čierna – sedák



- 1 Certifikát štátnej skúšobne o zhode s ČSN EN 1335-1:2000 a ČSN EN 1335-2:2009
- 2 Stabilita a ergonómia je zaistená synchronnou mechanikou, ktorou meníte polohu sedáka a opierky zároveň
- 3 Sedák a opierku môžete zafixovať v troch polohách
- 4 Komfortné ovládanie výšky, hĺbky a sklonu v jednej páčke
- 5 Výšku a hĺbku sedáka prispôbíte svojej postave priamo na mieru a zaistíte tým správne podoprenie nôh
- 6 Nastavením sily protiváhy podľa svojej hmotnosti zabezpečíte operák proti spätnému nárazu
- 7 Nastavením optimálnej výšky operadla zvolíte správnu polohu chrbta
- 8 Flexibilná ergonomická bedrová opierka podporuje zdravý spôsob sedenia
- 9 Samonosná sieťovina zaisťuje celodenné vetranie chrbta
- 10 Pre väčšie pohodlie si môžete prispôbiť výšku a uhol hlavovej opierky
- 11 Podľa potreby si nastavíte výšku, rozstup, hĺbku a uhol podrúčiek
- 12 Univerzálne kolieska na tvrdú podlahu aj kobercové krytiny
- 13 Nosnosť stoličky 130 kg
- 14 3 roky záruka

■ Látky: MESH čierna, látka čierna (len sedák)
■ Balenie: 87 × 64 × 58 cm, hmotnosť: 28 kg



Unikátny mechanizmus nastaviteľných podrúčiek umožňuje ich nastavenie podľa všetkých osí, automatické nastavenie sily protiváhy, dômyselné riešenie plynulého nastavenia hĺbky sedáka. Táto stolička je „nabitá“ technickými vymoženosťami a sedenie si naozaj užijete.



KARME

- 1 Certifikáty štátnej skúšobne o zhode s ČSN EN 1335-1:2000 a ČSN EN 1335-2:2009
 - 2 Unikátny mechanizmus nastaviteľných podrúčiek umožňuje ich nastavenie vo všetkých osiach
 - 3 Mechanizmus umožňujúci prácu v miernom predklone
 - 4 Plynulé nastavenie hĺbky sedáka pomocou dômyselne riešeného mechanizmu
 - 5 Synchronný mechanizmus s fixáciou operadla v štyroch polohách
 - 6 Výšku a hĺbku sedáka prispôbíte svojej postave priamo na mieru, a zaistíte tým správne podopretie nôh
 - 7 Komfortným nastavením sily protiváhy zabezpečíte operadlo proti nečakanému spätnému nárazu
 - 8 Pre väčšie pohodlie si môžete nastaviť výšku aj uhol hlavovej opierky
 - 9 Sedák s výplňou zo studenej peny zaručuje jeho vysokú životnosť a komfort
 - 10 Čalúnený operák je ergonomicky tvarovaný
 - 11 Koleska so zmäkčeným povrchom umožňujú použitie na tvrdé podlahy aj koberecove krytiny
 - 12 Nosnosť stoličky 120 kg
 - 13 3 roky záruka
- Látky: F 01 zelená, F 03 modrá, F 06 čierna
■ Balenie: 75 × 65 × 48 cm, hmotnosť: 32 kg

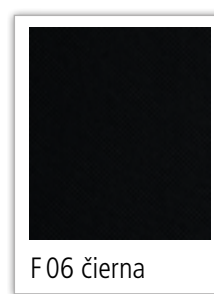
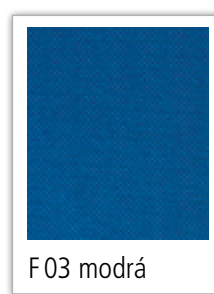
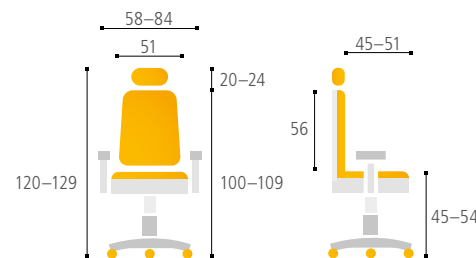

Zaujímavý design a originálne farebné riešenie určite zaujme všetkých, ktorí nechcú stáť v rade. Túto stoličku rozhodne neprehliadnete.

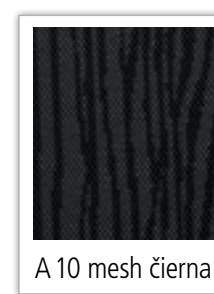
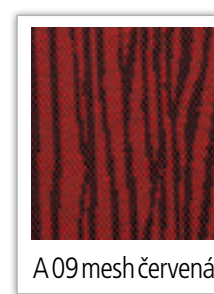
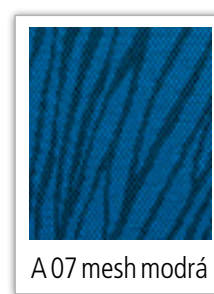
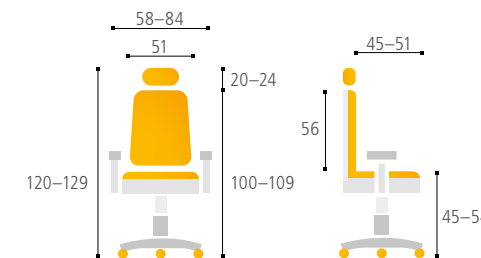
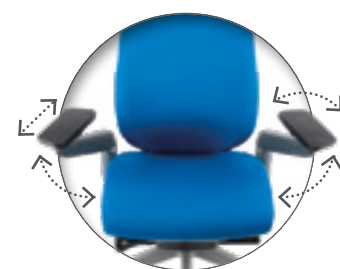

- 1 Certifikát štátnej skúšobne o zhode s ČSN EN 1335-1:2000 a ČSN EN 1335-2:2009
 - 2 Unikátny mechanizmus nastaviteľných podrúčiek umožňuje ich nastavenie vo všetkých osiach
 - 3 Mechanizmus umožňujúci prácu v miernom predklone
 - 4 Plynulé nastavenie hĺbky sedáka pomocou dômyselne riešeného mechanizmu
 - 5 Synchronný mechanizmus s fixáciou operadla v štyroch polohách
 - 6 Výšku a hĺbku sedáka prispôbíte svojej postave priamo na mieru, a zabezpečíte tým správne podopretie nôh
 - 7 Komfortným nastavením sily protiváhy zabezpečíte operadlo proti nečakanému spätnému nárazu
 - 8 Pre väčšie pohodlie si môžete nastaviť výšku aj uhol hlavovej opierky
 - 9 Sedák s výplňou zo studenej peny zaručuje jeho vysokú životnosť a komfort
 - 10 Operák tvorí samonosná sieťovina, ktorá zabezpečuje celodenné vetranie chrbta
 - 11 Koleska so zmäkčeným povrchom umožňujú použitie na tvrdé podlahy aj koberecove krytiny
 - 12 Nosnosť stoličky 120 kg
 - 13 3 roky záruka
- Látky: A 06 mesh zelená, A 07 mesh modrá, A 09 mesh červená, A 10 mesh čierna
■ Balenie: 75 × 65 × 48 cm, hmotnosť: 32 kg

KARME MESH



Mohutná mechanika, pevná kovová konštrukcia z lešteného hliníka a kvalitnej sieťoviny na sedáku a operadle poskytujú stoličke Lacerta futuristický design. Určite oceníte aj mnoho funkcií podporujúcich zdravé a pohodlné sedenie.



LACERTA

- 1 Certifikát štátnej skúšobne o zhode s ČSN EN 1335–1:2000 a ČSN EN 1335–2:2009
 - 2 Stabilita a ergonómia je zabezpečená synchronným mechanizmom, ktorým meníte polohu sedáka a operáka zároveň
 - 3 Sedák a operák môžete zafixovať v štyroch polohách
 - 4 Komfortným nastavením sily protiváhy podľa svojej hmotnosti zabezpečíte operák proti spätnému nárazu
 - 5 Výšku a hĺbku sedáka prispôbíte svojej postave priamo na mieru a zaistíte tým správne podopreté nohy
 - 6 Stolička je čalúnená samonosnou sieťovinou, ktorá zaisťuje celodenné vetranie chrbta
 - 7 Ergonomická aktívna opierka chrbta podporuje zdravý spôsob sedenia
 - 8 Výškovo nastaviteľná bedrová opierka podporuje zdravý spôsob sedenia
 - 9 Pre väčšie pohodlie si môžete prispôsobiť výšku a uhol hlavovej opierky
 - 10 Podľa potreby si nastavíte výšku, hĺbku, uhol a posun podrúčiek do strán
 - 11 Kolieska so zmäkčeným povrchom umožňujú použitie na tvrdej podlahe aj kobercovej krytine
 - 12 Nosnosť stoličky 150 kg
 - 13 3 roky záruka
- Látky: IW 01 čierna, IW 04 modrá, IW 07 antracit
 ■ Balenie: 86 × 66 × 56 cm, hmotnosť: 32 kg

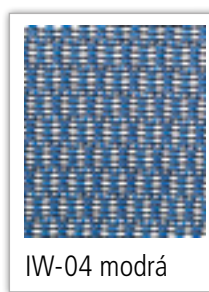
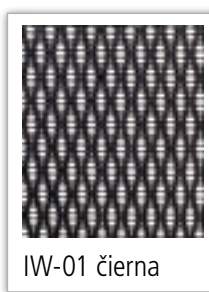
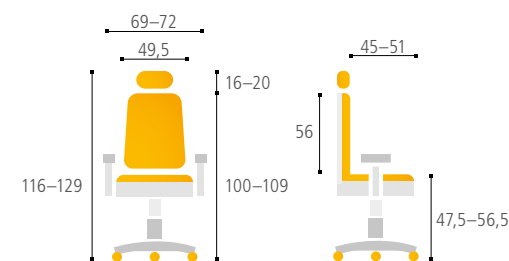

Výškovo nastaviteľný operák, čalúnený kvalitnou sieťovinou, má výrazne ergonomicky tvarovanú bedrovú opierku. Tá nekompromisne podporí vaše pohodlné a zdravé sedenie.

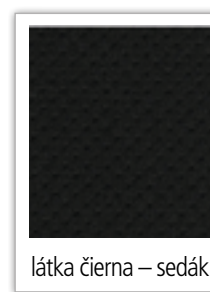
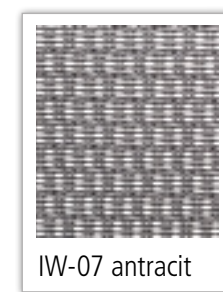
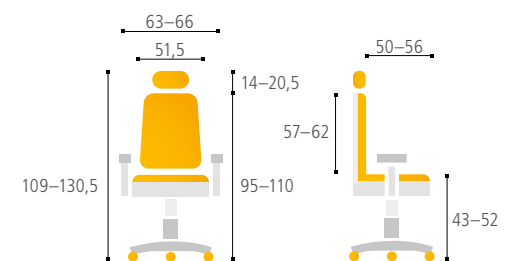

- 1 Certifikát štátnej skúšobne o zhode s ČSN EN 1335–1:2000 a ČSN EN 1335–2:2009
 - 2 Stabilita a ergonómia je zabezpečená synchronným mechanizmom, ktorým meníte polohu sedáka a operáka zároveň
 - 3 Sedák a operák môžete zafixovať v štyroch polohách
 - 4 Výšku a hĺbku sedáka prispôbíte svojej postave priamo na mieru a zaistíte tým správne podopreté nohy
 - 5 Komfortným nastavením sily protiváhy podľa svojej hmotnosti zabezpečíte operák proti spätnému nárazu
 - 6 Ergonomická aktívna opierka chrbta podporuje zdravý spôsob sedenia
 - 7 Nastavením optimálnej výšky operáka v štyroch polohách zvolíte správnu polohu chrbta
 - 8 Pre väčšie pohodlie si môžete prispôsobiť výšku a uhol hlavovej opierky
 - 9 Stolička je čalúnená samonosnou sieťovinou, ktorá zaisťuje celodenné vetranie chrbta
 - 10 Podľa potreby si nastavíte výšku, hĺbku, uhol a posun podrúčiek do strán
 - 11 Kolieska so zmäkčeným povrchom umožňujú použitie na tvrdej podlahe aj kobercovej krytine
 - 12 Nosnosť stoličky 135 kg
 - 13 3 roky záruka
- Látky: IW 01 čierna, IW 04 modrá, IW 07 antracit v kombinácii s čiernym sedákom
 ■ Balenie: 71 × 66 × 53 cm, hmotnosť: 26,4 kg

MEROPE BP



MEROPE SP



Elegantná stolička Saturn patrí medzi najobľúbenejšie stoličky svojej kategórie, pretože je dokonalým spojením funkčnosti, nadčasového dizajnu a priaznivej ceny. Prijemné látkové čalúnenie sedáka a priedušná sieťovina opierky ponúka pohodlné sedenie.



- 1 Certifikát štátnej skúšobne o zhode s ČSN EN 1335-1:2000 a ČSN EN 1335-2:2009
 - 2 Stabilita a ergonómia je zaistená synchronnou mechanikou, ktorou meníte polohu sedáka a opierky zároveň
 - 3 Sedák a opierku môžete zafixovať v štyroch polohách
 - 4 Výšku sedáka prispôbíte svojej postave priamo na mieru a zaistíte tým správne podoprenie nôh
 - 5 Nastavením sily protiváhy podľa svojej hmotnosti zabezpečíte operák proti spätnému nárazu
 - 6 Ergonomická, výškovo a hĺbkovo nastaviteľná bedrová opierka podporuje zdravý spôsob sedenia
 - 7 Pre väčšie pohodlie si môžete prispôsobiť výšku a uhol hlavovej opierky
 - 8 Podľa potreby si nastavíte výšku podrúčiek
 - 9 Univerzálne kolieska na tvrdú podlahu aj kobercové krytiny
 - 10 Nosnosť stoličky 130 kg
 - 11 3 roky záruka
- Látky: NET čierna, NET modrá, NET vínová, NET oranžová
■ Balenie: 83 × 64 × 33 cm, hmotnosť: 28,5 kg

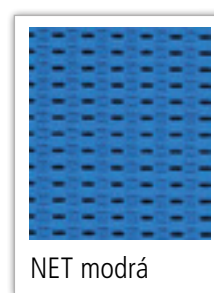
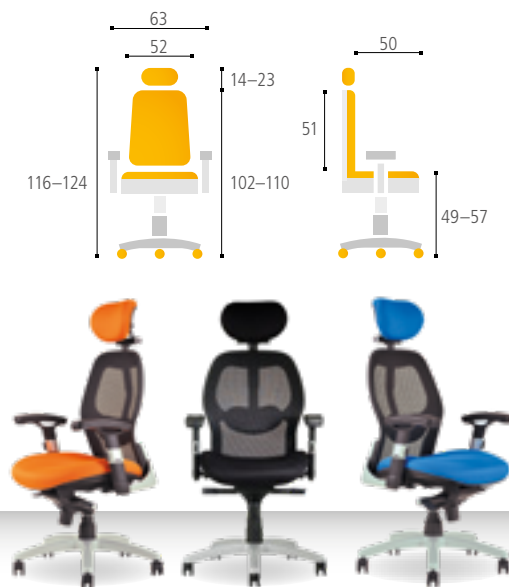

Veľmi elegantný, subtilný vzhľad a pevná zváraná kovová konštrukcia sú hlavnými prednosťami rokovacej stoličky Triton. Hliníkovou farbou kostry a druhmi poťahových látok je predurčená ako rokovacia stolička ku kancelárskej stoličke Saturn.

- 1 Certifikát štátnej skúšobne o zhode s ČSN EN 13761:2003 a ČSN EN 1022:2006
 - 2 Samonosná sieťovina zaisťuje celodenné vetranie chrbta
 - 3 Kombinácia čiernej sieťoviny a farebných látok
 - 4 Stoličky sú stohovateľné, čím môžete ušetriť veľa priestoru
 - 5 Nosnosť stoličky 120 kg
 - 6 3 roky záruka
- Látky: NET čierna, NET modrá, NET vínová, NET oranžová
■ Balenie: 113 × 76 × 58 cm, hmotnosť: 39 kg, počet kusov v balení: 7 ks

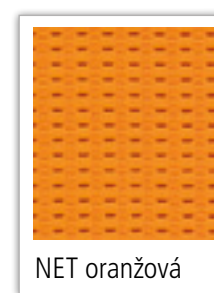
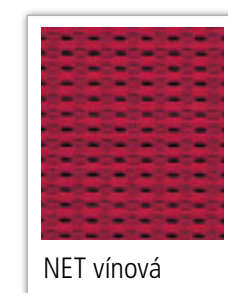
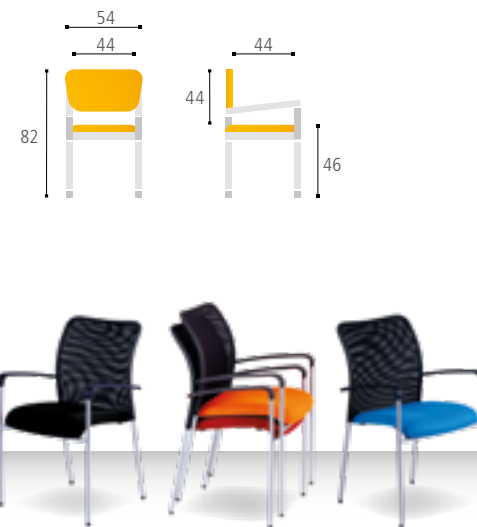

Selene ponúka vysoký užívateľský komfort, ako je napríklad výškovo nastaviteľný operák či automatické nastavenie protiváhy. Navyše má netradičný dizajn, ktorý je zvýraznený moderným poťahovým materiálom.

- 1 Synchronný mechanizmus so 4 polohami blokácie zabezpečuje stabilitu a ergonómiu sedenia
 - 2 Automatické nastavenie sily protiváhy podľa hmotnosti užívateľa zabráni nečakanému spätnému nárazu
 - 3 Výšku a hĺbku sedáka prispôbite svojej postave na mieru a zabezpečíte si tým správne podopretie nôh
 - 4 Nastavením optimálnej výšky operáka si vyberiete správnu polohu chrbta
 - 5 Studená pena vnútri sedáka a operáka je zárukou vysokej životnosti a zachovania tvaru
 - 6 Väčšie pohodlie vám zabezpečí fixná hlavová opierka
 - 7 Podľa potreby si nastavíte výšku a hĺbku podrúčiek
 - 8 Univerzálne kolieska so zmäkčeným povrchom umožňujú použitie na tvrdú podlahu aj koberec
 - 9 Nosnosť stoličky 120 kg
 - 10 3 roky záruka
- Látky: F-83 modrá, F-85 antracit, F-82 sivá
 - Balenie: 73 × 64 × 38 cm, hmotnosť: 23,5 kg



SELENE

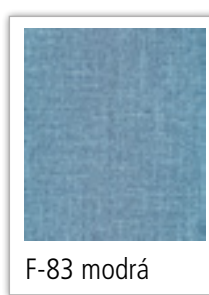

F-83 modrá

Táto stolička, rovnako, ako aj ostatné z radu Triton, si zachováva všetky prednosti ako je pevne zváraná konštrukcia a elegancia. Zvolená moderná poťahová látka ju radí ako rokovaciu stoličku pre kancelársku stoličku Selene.

- 1 Certifikát štátnej skúšobne o zhode s ČSN ČSN EN 13761:2003 a ČSN EN 1022:2006.
- 2 Samonosná sieťovina zabezpečuje celodenné vetranie chrbta
- 3 Čierna farba kostry
- 4 Poťahové látky sú v rovnakých farbách ako Selene, sieťovina je čierna
- 5 Stoličky sú stohovateľné, čím môžete ušetriť mnoho priestoru
- 6 Nosnosť stoličky je 120 kg
- 7 3 roky záruka
- Látky: F-83 modrá, F-85 antracit, F-82 sivá
- Balenie: 113 × 76 × 58 cm, hmotnosť: 39 kg, počet kusov v balení: 7 ks

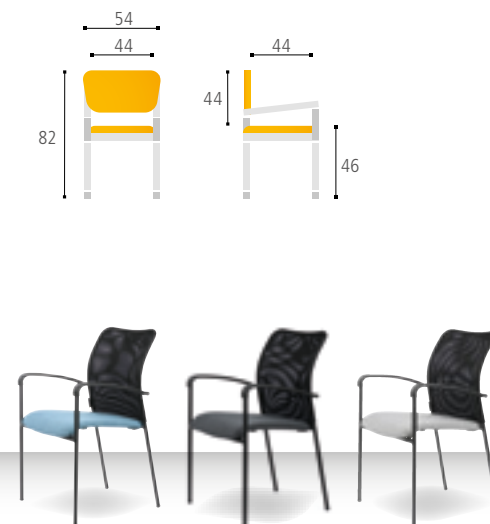

TRITON BLACK SL

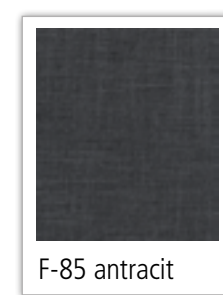

F-85 antracit



F-82 sivá



PORTIA je kancelárska stolička s progresívnym dizajnom, vynikajúcim spracovaním, kvalitnou mechanikou a modernými poťahovými materiálmi. Presvedčte sa sami.

- 1 Synchronný mechanizmus DONATI so 4 polohami blokácie zabezpečujú stabilitu a ergonómiu sedenia
 - 2 Automatické nastavenie sily protiváhy podľa hmotnosti užívateľa zabráni nečakanému spätnému nárazu
 - 3 Výšku a hĺbku sedáka prispôbíte svojej postave na mieru a zabezpečíte si tým správne podopretie nôh
 - 4 Studená pena vnútri sedáka je zárukou vysokej životnosti a zachovania tvaru
 - 5 Samonosná sieťovina na operáku zaisťuje celodenné vetranie chrbta
 - 6 Pre väčšie pohodlie si môžete prispôbiť výšku hlavovej opierky
 - 7 Podľa potreby si nastavíte výšku, hĺbku a šírku podrúčiek
 - 8 Univerzálne kolieska so zmäkčeným povrchom umožňujú použitie na tvrdej podlahe aj na koberci
 - 9 Nosnosť stoličky 120 kg
 - 10 3 roky záruka
- Látky: zelená / sivý mesh, sivá / sivý mesh, čierna / čierny mesh
■ Balenie: 81 × 65 × 32 cm, hmotnosť: 30 kg



PORTIA

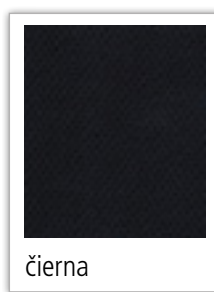

Možnosť výberu sieťového alebo čalúneného operadla je jednoznačnou prednosťou kancelárskej stoličky HALIA.



- Výškovo nastaviteľná opierka hlavy s možnosťou nastavenia uhla náklonu



HALIA BP

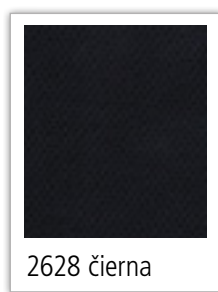
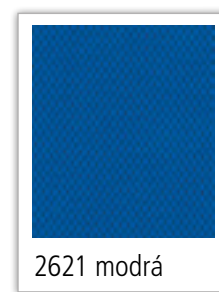

- 1 Certifikát štátnej skúšobne o zhode s ČSN EN 1335-1:2000 a ČSN EN 1335-2:2009
 - 2 Studená pena vnútri sedáka zaručuje jeho vysokú životnosť a zachovanie anatomického tvaru
 - 3 Vyberte si medzi čalúneným operákom a samonosnou sieťovinou
 - 4 Kolieska so zmäkčeným povrchom umožňujú použitie na tvrdé podlahy aj kobercové krytiny
 - 5 Stabilita a ergonómia je zabezpečená synchronným mechanizmom so štyrmi polohami blokovania
 - 6 Výšku sedáka prispôbíte svojej postave priamo na mieru a zaisťujete tým správne podopretie nôh
 - 7 Nastavením sily protiváhy podľa svojej hmotnosti zabezpečíte operák proti spätnému nárazu
 - 8 Podľa potreby si nastavíte výšku podrúčiek, ktoré sú súčasťou stoličky
 - 9 Výškovo nastaviteľná opierka hlavy s možnosťou nastavenia uhla náklonu. Stoličku Vám dodáme aj bez hlavovej opierky, ktorú si v prípade potreby kedykoľvek dokúpite
 - 10 Nosnosť stoličky 120 kg
 - 11 3 roky záruka
- Látky: 2621 modrá, 2625 šedá, 2628 čierna
■ Balenie: 73 × 64 × 38 cm, hmotnosť: 19,6 kg

HALIA MESH SP



Kancelárska stolička Dike s anatomicky tvarovaným sedákom a priedušným operadlom je ako stvorená pre celodenné sedenie za počítačom a spríjemní vám tak vašu prácu.



DIKE SP

- 1 Certifikát štátnej skúšobne o zhode s ČSN EN 1335-1:2000 a ČSN EN 1335-2:2009
 - 2 Stabilita a ergonómia je zaistená synchronnou mechanikou, ktorou meníte polohu sedáka a opierky zároveň
 - 3 Sedák a opierku môžete zafixovať v piatich polohách
 - 4 Výšku a hĺbku sedáka prispôbíte svojej postave priamo na mieru a zaistíte tým správne podoprenie nôh
 - 5 Nastavením sily protiváhy podľa svojej hmotnosti zabezpečíte operák proti spätnému nárazu
 - 6 Ergonomická, výškovo a hĺbkovo nastaviteľná bedrová opierka podporuje zdravý spôsob sedenia
 - 7 Samonosná sieťovina zaisťuje celodenné vetranie chrbta
 - 8 Pre väčšie pohodlie si môžete prispôbiť výšku a uhol hlavovej opierky
 - 9 Podľa potreby si nastavíte výšku podrúčok
 - 10 Univerzálne kolieska na tvrdú podlahu aj kobercové krytiny
 - 11 Nosnosť stoličky 120 kg
 - 12 3 roky záruka
- Látky: DK 10 čierna, DK 13 červená, DK 15 antracit, DK 90 modrá
■ Balenie: 66 × 64 × 38 cm, hmotnosť: 22 kg



DIKE BP

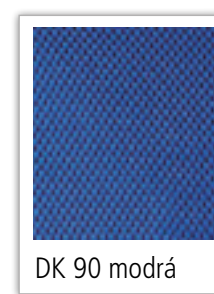
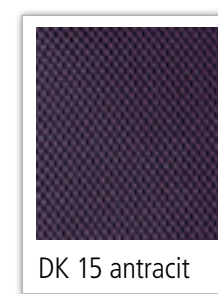
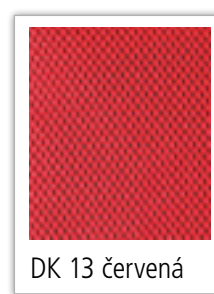
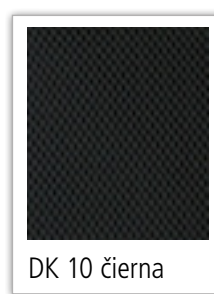
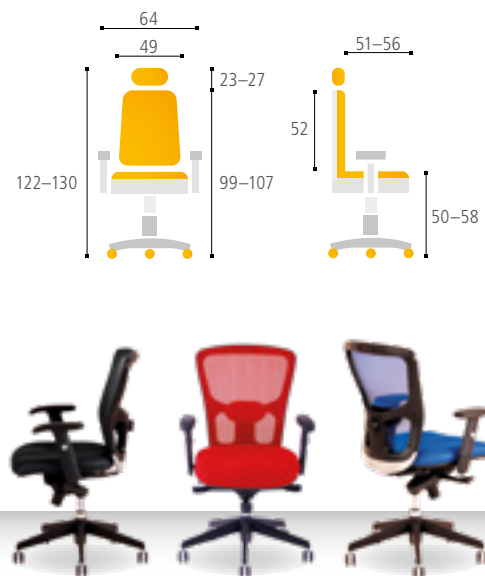

Veľmi elegantný, subtílny vzhľad a pevná zváraná kovová konštrukcia sú hlavnými prednosťami rokovacej stoličky Triton. Vzhľadom k rovnakým farbám látok sú konferenčné stoličky Triton Black a Triton Grey predurčené ako rokovacie stoličky ku kancelárskej stoličke Dike.

- 1 Certifikát štátnej skúšobne o zhode s ČSN EN 13761:2003 a ČSN EN 1022:2006
 - 2 Samonosná sieťovina zaisťuje celodenné vetranie chrbta
 - 3 Čierna alebo hliníkovo sivá farba kostry
 - 4 Sieťovina aj potahové látky v rovnakých farbách
 - 5 Stoličky sú stohovateľné, čím môžete ušetriť veľa priestoru
 - 6 Nosnosť stoličky 120 kg
 - 7 3 roky záruka
- Látky: DK 10 čierna, DK 13 červená, DK 15 antracit, DK 90 modrá
■ Balenie: 113 × 76 × 58 cm, hmotnosť: 39 kg, počet kusov v balení: 7 ks

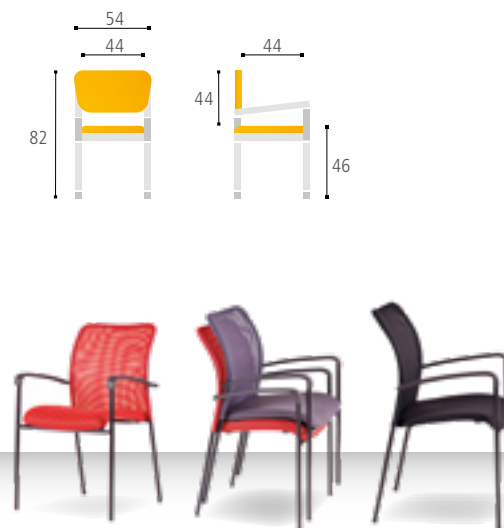

TRITON GREY



TRITON BLACK



Automatické nastavenie sily protiváhy je technická „vychytávka“, ktorá spolu s moderným dizajnom a kvalitným spracovaním zabezpečí vaše komfortné sedenie.

- 1 Certifikát štátnej skúšobne o zhode s ČSN EN 1335-1:2000 a ČSN EN 1335-2:2009
 - 2 Stabilita a ergonómia je zaistená synchronnou mechanikou, ktorou meníte polohu sedáka a opierky zároveň
 - 3 Sedák a opierku môžete zafixovať v štyroch polohách
 - 4 Nastavíte si výšku sedáka podľa potreby
 - 5 Automatické nastavenie sily protiváhy podľa hmotnosti užívateľa zabráni nečakanému spätnému nárazu
 - 6 Studená pena vo vnútri sedáka zaručuje jeho vysokú životnosť a zachovanie anatomického tvaru
 - 7 Samonosná sieťovina zaisťuje celodenné vetranie chrbta
 - 8 Flexibilná bedrová opierka podoprie váš chrbát v bedrovej oblasti
 - 9 Výškovo nastaviteľná hlavová opierka s možnosťou jej náklonu
 - 10 Podľa potreby si nastavíte podrúčky so zmäkčenou hornou plochou
 - 11 Univerzálne kolieska so zmäkčeným povrchom umožňujú použitie na tvrdú podlahu aj koberec
 - 12 Nosnosť stoličky 120 kg
 - 13 3 roky záruka
- Látky: TD 01 čierna, TD 11 modrá, TD 14 červená, TD 20 zelená
 ■ Balenie: 70 × 65 × 40 cm, hmotnosť: 20,7 kg



THEMIS SP



THEMIS BP

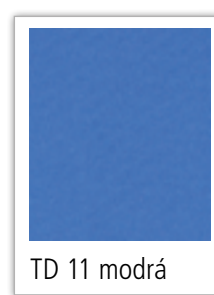
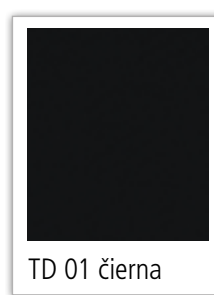
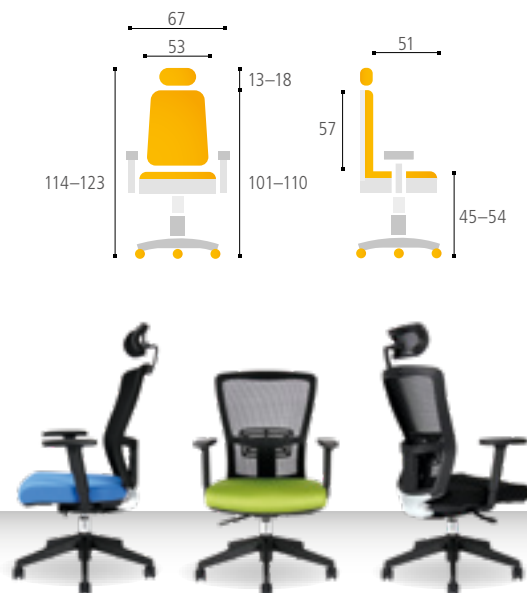

Design, pevný rám lyžinového typu a priaznivá cena sú hlavné prednosti tejto stoličky.

- 1 Certifikát štátnej skúšobne o zhode s ČSN EN 13761:2003 a ČSN EN 1022:2006
 - 2 Zváraná kovová konštrukcia
 - 3 Čierna farba kostry
 - 4 Podrúčky sú súčasťou stoličky
 - 5 Studená pena vo vnútri sedáka zaručuje dlhú životnosť a komfort
 - 6 Samonosná sieťovina zabezpečuje celodenné vetranie chrbta
 - 7 Flexibilná bedrová opierka podoprie váš chrbát v krížovej oblasti
 - 8 Nosnosť stoličky 120 kg
 - 9 3 roky záruka
- Látky: TD 01 čierna, TD 11 modrá, TD 14 červená, TD 20 zelená
 ■ Balenie: 68 × 54 × 41 cm, hmotnosť: 17 kg

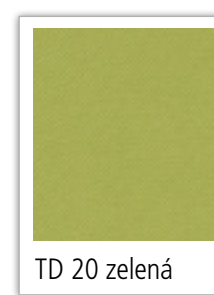
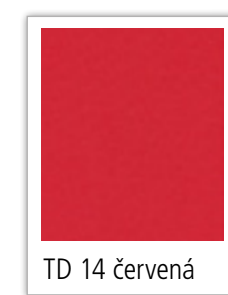

THEMIS MEETING

Jednoducho elegantný dizajn a pohodlné sedenie – to sú hlavné prednosti stoličky Calypso GRAND. Operák s nastaviteľnou opierkou, vysoký 63 cm, zaručí kvalitné sedenie aj užívateľom s vysokou postavou.



CALYPSO GRAND SP1

- 1 Certifikát štátnej skúšobne o zhode s ČSN EN 1335-1:2000 a ČSN EN 1335-2:2009
 - 2 Stabilita a ergonómia je zaistená synchronnou mechanikou, ktorou meníte polohu sedáka a opierky zároveň
 - 3 Sedák a opierku môžete zafixovať v akejkoľvek polohe
 - 4 Studená pena vo vnútri sedáka zaručuje jeho vysokú životnosť a zachovanie anatomického tvaru
 - 5 Výšku sedáka prispôbíte svojej postave priamo na mieru a zaistíte tým správne podoprenie nôh
 - 6 Nastavením sily protiváhy podľa svojej hmotnosti zabezpečíte operák proti spätnému nárazu
 - 7 Samonosná sieťovina zaisťuje celodenné vetranie chrbta
 - 8 Vyšší užívatelia ocenia nadštandardnú výšku anatomicky tvarovanej opierky
 - 9 Pre väčšie pohodlie si môžete prispôbiť výšku a uhol hlavovej opierky
 - 10 Podľa potreby si nastavíte výšku podrúčok
 - 11 Univerzálne kolieska na tvrdú podlahu aj kobercové krytiny
 - 12 Nosnosť stoličky 120 kg
 - 13 3 roky záruka
- Látky: 14A11 modrá, 13A11 červená, 12A11 šedá, 1211 antracit, 1111 čierna
■ Balenie: 78 × 61 × 32 cm, hmotnosť: 20,6 kg



CALYPSO GRAND BP

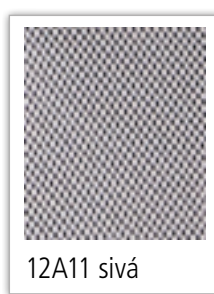
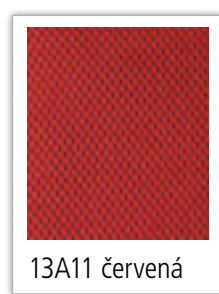

Zaujímavá stolička z radu Calypso s operadlom vysokým 58 cm a pevne fixovanou hlavovou opierkou. Calypso XL ocenia hlavne užívatelia vyššej postavy.

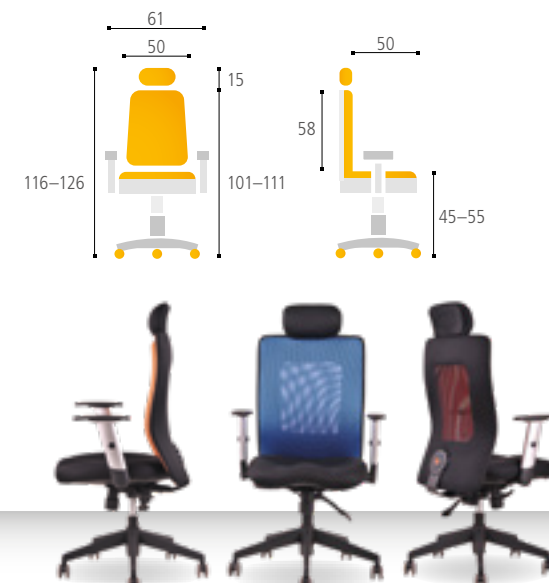

- 1 Certifikát štátnej skúšobne o zhode s ČSN EN 1335-1:2000 a ČSN EN 1335-2:2009
 - 2 Stabilita a ergonómia je zaistená synchronnou mechanikou, ktorou meníte polohu sedáka a opierky zároveň
 - 3 Sedák a opierku môžete zafixovať v štyroch polohách
 - 4 Studená pena vo vnútri sedáka zaručuje jeho vysokú životnosť a zachovanie anatomického tvaru
 - 5 Výšku sedáka prispôbíte svojej postave priamo na mieru a zaistíte tým správne podoprenie nôh
 - 6 Nastavením sily protiváhy podľa svojej hmotnosti zabezpečíte operák proti spätnému nárazu
 - 7 Samonosná sieťovina zaisťuje celodenné vetranie chrbta
 - 8 Vyšší užívatelia ocenia vyšší anatomicky tvarovaný operák
 - 9 Podľa potreby si nastavíte výšku podrúčok
 - 10 Univerzálne kolieska na tvrdú podlahu aj kobercové krytiny
 - 11 Nosnosť stoličky 120 kg
 - 12 3 roky záruka
- Látky: 14A11 modrá, 13A11 červená, 12A11 sivá, 1211 antracit, 1111 čierna
■ Balenie: 71 × 62 × 32 cm, hmotnosť: 19,9 kg



CALYPSO XL BP



CALYPSO XL SP4

Veľmi obľúbená kancelárska stolička má oproti Calypsu GRAND a Calypsu XL nižšiu opierku a nemá hlavovú opierku. To z nej robí ekonomicky zaujímavý variant kvalitného sedenia za veľmi priaznivú cenu.

- 1 Certifikát štátnej skúšobne o zhode s ČSN EN 1335-1:2000 a ČSN EN 1335-2:2009
 - 2 Stabilita a ergonómia je zaistená synchronnou mechanikou, ktorou meníte polohu sedáka a opierky zároveň
 - 3 Sedák a opierku môžete zafixovať v štyroch polohách
 - 4 Studená pena vo vnútri sedáka zaručuje jeho vysokú životnosť a zachovanie anatomického tvaru
 - 5 Výšku sedáka prispôbíte svojej postave priamo na mieru a zaistíte tým správne podoprenie nôh
 - 6 Nastavením sily protiváhy podľa svojej hmotnosti zabezpečíte operák proti spätnému nárazu
 - 7 Samonosná sieťovina zaisťuje celodenné vetranie chrbta
 - 8 Užívatelia oceňujú anatomicky tvarovanú chrbtovú opierku
 - 9 Podľa potreby si nastavíte výšku podrúčok
 - 10 Univerzálne kolieska na tvrdú podlahu aj kobercové krytiny
 - 11 Nosnosť stoličky 120 kg
 - 12 3 roky záruka
- Látky: 14A11 modrá, 13A11 červená, 12A11 sivá, 1211 antracit, 1111 čierna
 ■ Balenie: 68 × 63 × 32 cm, hmotnosť: 18,7 kg



14A11 modrá



13A11 červená

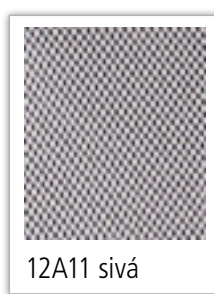

12A11 sivá

Robustná kovová konštrukcia a veľmi pohodlné sedenie. Stolička Calypso MEETING je ideálnym riešením pre dlhé porady a školenia.

- 1 Certifikát štátnej skúšobne o zhode s ČSN EN 13761:2003 a ČSN EN 1022:2006
 - 2 Hliníkovo sivá farba kostry
 - 3 Robustná zváraná kovová konštrukcia
 - 4 Samonosná sieťovina zaisťuje celodenné vetranie chrbta
 - 5 Nadštandardná nosnosť stoličky 130 kg
 - 6 3 roky záruka
- Látky: 14A11 modrá, 13A11 červená, 12A11 sivá, 1211 antracit, 1111 čierna
 ■ Balenie: 65 × 61 × 57 cm, hmotnosť: 25 kg, počet kusov v balení: 2 ks

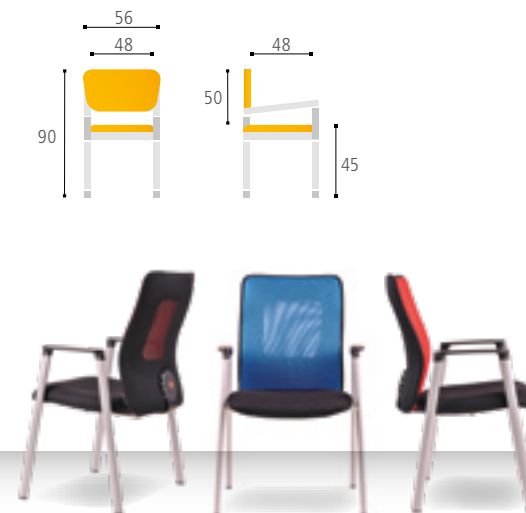

1211 antracit



1111 čierna



Hlavnými devízami stoličky Metis je jej nevšedný dizajn a praktické prevedenie. Vďaka sklopnému sedáku a možnosti horizontálneho stohovania ušetríte veľa priestoru vo svojej rokovacej miestnosti.

- 1 Pojazdné kolieska zaručia ľahkú manipuláciu
- 2 Horizontálne stohovanie ušetrí priestor
- 3 Samonosná sieťovina zaisťuje celodenné vetranie chrbta
- 4 Nosnosť stoličky 120 kg
- 5 3 roky záruka
- 6 Látky: DK 10 čierna, DK 13 červená, DK 15 antracit, DK 90 modrá
- 7 Balenie: 84 × 74 × 60 cm, hmotnosť: 34 kg, počet kusov v balení: 4 ks

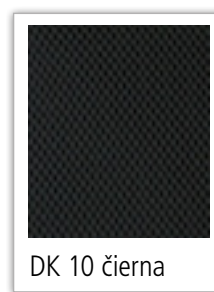
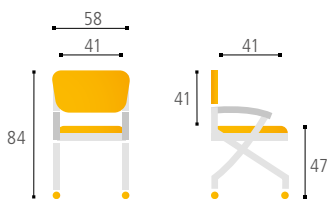

DK 10 čierna



DK 13 červená



DK 15 antracit



DK 90 modrá

Podložka pod stoličky je nenápadná, ale veľmi účinná ochrana pred poškodením vašej podlahovej krytiny.

- 1 Podložka OFFICE H je vhodná na kobercové krytiny a podložka OFFICE na plávajúce podlahy
- 2 Chráni podlahovú krytinu pred poškodením, poškrabávaním a znečistením
- 3 Je vyrobená z PET – čo je transparentný, vysoko odolný materiál
- 4 Spodná strana podložky obsahuje protišmykovú vrstvu, ktorá obmedzuje pohyb podložky
- 5 Je veľmi odolná proti tlaku všetkých typov koliesok
- 6 Okraje majú bezpečné oblé hrany – 2D frézovanie
- 7 Podložka umožňuje ľahký pohyb stoličky
- 8 Samozrejmosťou je certifikát zdravotnej nezávadnosti
- 9 rozmer: 98 × 120 cm, hrúbka 2 mm



OFFICE H

Použitie podložky na koberec



OFFICE

Použitie podložky na plávajúcu podlahu



Detail riešenia pre kobercové krytiny

Dekory drevených častí vešiakov

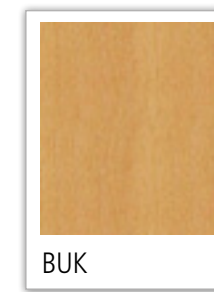

BUK

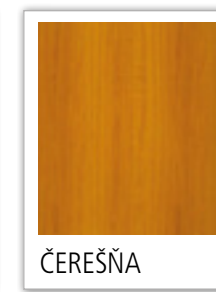

ČEREŠŇA

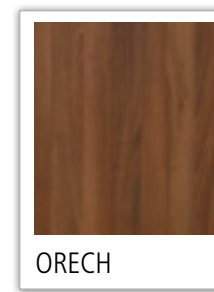

ORECH

Vešiaky sú neodmysliteľným pomocníkom v každej kancelárii. Vešiaky OFFICE PRO ponúkajú dobrú stabilitu, ktorú zaisťuje masívna ťažká základňa z pravého mramoru.



Ťažká mramorová základňa zaisťuje stabilitu vešiaka

DOPLNKY



ZÁSUVKOVÉ PANELE

Zásuvkové prípojné panely poskytujú elegantné riešenie na použitie elektrických, dátových a AV prípojných bodov presne tam, kde ich práve potrebujete. Sú tak ideálne na zabudovanie do konferenčných a pracovných stolov a ponúkajú sa na použitie v kanceláriách, hotelových izbách, školiacich miestnostiach alebo v kuchyniach. Vďaka zásuvkovým panelom sa vyhnete nepohodlnému hľadaniu predlžovacích káblov alebo nabíjačiek vašich mobilných telefónov.



VIDEO

Pevné panely

Na váš pracovný stôl doma aj v kancelárii ponúkame riešenie bez potreby úpravy stolovej dosky. Je možné využiť štandardný otvor na priechodku HOBIS. Iný typ panela je možné ľahko prichytiť na hranu stola. Cenovo dostupné riešenie tak zjednoduší manipuláciu s káblami na vašom pracovnom stole. Na notebook už nemusíte hľadať napájaciu zásuvku ukrytú pod stolom. Nabíjačky telefónu a tabletu nepotrebujete nosiť stále so sebou, ale využijete zabudovaný nabíjací USB konektor.



VIDEO

Elektricky otočné panely

Pri elektricky otočných paneloch sú zásuvky pripravené na použitie behom niekoľkých sekúnd, obyčajným stlačením tlačidla. Otáčanie celej zásuvkovej jednotky sa deje pomocou elektrického motora s magnetickou spojkou. Pokiaľ zásuvky nepoužívate, môžete opäť jediným stlačením tlačidla panel znova otočiť zásuvkami pod stolovú dosku a mať tak okamžite „čistý stôl“. VAULT je zabezpečený fotobunkou, ktorá bráni otočeniu a zatvoreniu zásuvkovej jednotky, pokiaľ je v niektorej zásuvke kábel. Tým sa zabráni poškodeniu káblov.



VIDEO

Konfigurovateľné panely

Nevyhovuje vám žiadna z pevne daných zostáv konektorov? Potom siahnite po konfigurovateľných paneloch a vyberte si kombináciu presne podľa vašich požiadavok. Zvoľte si rámček s požadovaným počtom elektrických zásuviek a doplňte ho konektormi. Zostavu je možné kedykoľvek jednoducho zmeniť dokúpením a výmenou potrebného modulu.

PEVNÉ ZÁSUVKOVÉ PANELE DO PRIECHODKY

Na inštaláciu zásuvkového panelu do priechodiek štandardných stolov HOBIS nie je potrebná žiadna úprava stolovej dosky. Panel jednoducho vložíte do predom vyrezaného otvoru na priechodku, pripojíte a môžete používať.



PGCZ 021

Rozmery: $\varnothing 88 (\varnothing 68) \times 92$ mm
 Montážny otvor: $\varnothing 69$
 Maximálna hrúbka dosky: 80 mm
 Vybavenie: 1x elektrická zásuvka, 1x USB 3.0



230 V

USB 3.0

PGCZ 022

Rozmery: $\varnothing 88 (\varnothing 68) \times 92$ mm
 Montážny otvor: $\varnothing 69$
 Maximálna hrúbka dosky: 80 mm
 Vybavenie: 1x elektrická zásuvka, 1x USB nabíjačka, 1x USB 3.0



230 V

USB 4

USB 3.0

PEVNÉ ZÁSUVKOVÉ PANELE NA HRANU PRACOVNEJ DOSKY

Ľahké uchytienie panela na hranu pracovnej dosky umožňuje ľubovoľné umiestnenie na vašej pracovnej doske. Pomocou dodávanej svorky je jeho montáž jednoduchá a časovo nenáročná. Tam, kde by panel na pracovnom stole prekážal, je možné umiestniť ho pod pracovnú dosku. Stačí len dokúpiť montážnu sadu s označením PECZ HOLDER.



PECZ B 001

Rozmery: $176 \times 65 \times 92$ mm
 Maximálna hrúbka dosky: 38 mm
 Vybavenie: 2x elektrická zásuvka, 2x USB 3.0



230 V

USB 3.0

PECZ W 001

Rozmery: $176 \times 65 \times 92$ mm
 Maximálna hrúbka dosky: 38 mm
 Vybavenie: 2x elektrická zásuvka, 2x USB 3.0



230 V

USB 3.0

PEVNÉ ZÁSUVKOVÉ PANELE NA VSTAVBU DO MONTÁŽNEHO OTVORU

PTCZ 016

Rozmery: $224 \times 80 \times 41$ mm
 Vybavenie: 2x el. zásuvka, 2x USB 3.0, 1x dáta



230 V

LAN

USB 3.0

PTCZ 017

Rozmery: $224 \times 80 \times 41$ mm
 Vybavenie: 1x el. zásuvka, 2x USB 3.0, 1x USB nabíjačka, 1x Qi bezdrôtové nabíjanie



230 V

USB 4

USB 3.0

Qi wireless

ELEKTRICKY OTOČNÉ PANELY



BTCZ 002



Rozmery: 403 × 110 × 103 mm
 Vybavenie: 3× elektrická zásuvka, 3× dáta



BTCZ 003



Rozmery: 403 × 110 × 103 mm
 Vybavenie: 3× elektrická zásuvka, 2× dáta, 1× VGA



BTCZ 004



Rozmery: 403 × 110 × 103 mm
 Vybavenie: 3× elektrická zásuvka, 1× dáta, 1× VGA, 2× audio, 1× mikrofón



BTCZ 009



Rozmery: 298 × 110 × 103 mm
 Vybavenie: 2× elektrická zásuvka, 1× dáta



BTCZ 010



Rozmery: 403 × 110 × 103 mm
 Vybavenie: 4× elektrická zásuvka, vypínač



BTCZ 011



Rozmery: 298 × 110 × 103 mm
 Vybavenie: 2× elektrická zásuvka, vypínač

ELEKTRICKY OTOČNÉ PANELY



BTCZ 012



Rozmery: 403 × 110 × 103 mm
 Vybavenie: 2× elektrická zásuvka, 2× USB 3.0, 2× dáta, 1× VGA, 1× audio, 1× video



BTCZ 014



Rozmery: 403 × 110 × 103 mm
 Vybavenie: 3× elektrická zásuvka, 1× VGA, 1× USB 3.0, 1× HDMI, 1× dáta



BTCZ 015



Rozmery: 403 × 110 × 103 mm
 Vybavenie: 2× elektrická zásuvka, 1× Qi bezdrôtové nabíjanie, 1× USB nabíjačka, 1× USB 3.0, 1× HDMI, 1× dáta



BTCZ 043



Rozmery: 403 × 110 × 103 mm
 Vybavenie: 2× elektrická zásuvka, 2× dáta, 1× USB 3.0, 1× HDMI, 1× VGA, 1× video, 2× audio



BTCZ V 002



Rozmery: 393 × 121 × 103 mm
 Vybavenie: 3× elektrická zásuvka, 3× dáta



BTCZ V 014



Rozmery: 393 × 121 × 103 mm
 Vybavenie: 3× elektrická zásuvka, 1× dáta, 1× USB 3.0, 1× HDMI, 1× VGA



fotobunka

VGA zásuvka

HDMI zásuvka

USB zásuvka

video

2x stereo audio

dátová zásuvka

dátová zásuvka

elektrická zásuvka

elektrická zásuvka

fotobunka

LED dióda

ovládacie tlačidlá



■ Panely sú vybavené elektrickým motorom na plynulé otáčanie.



■ Svetelná závera zabráni nechcenému otočeniu, pokiaľ je zastrčený niektorý z konektorov.



■ Technológiou budúcnosti je bezdrôtové dobíjanie mobilných prístrojov. Naše panely sú vybavené celosvetovým štandardom Qi.



■ Pokiaľ nepotrebujete panel používať, ľahko ho pomocou ovládacieho tlačidla otočíte tak, aby na stole tvoril dizajnový doplnok.

TECHNICKÉ PARAMETRE



230 V
El. Zásuvky (230 V, 1,4 m, /2 m*)

LAN
LAN 5E (1.2m, RJ-45)

VGA
VGA (1.2m)

USB 3.0
USB 3.0 (1.2m)

USB
USB nabíjačka

Qi
Qi bezdrôtové nabíjanie

HDMI
HDMI 2.0 (1.2m)

AUDIO
AUDIO (stereo jack 3.5mm, 1.2m)

VIDEO
VIDEO (cinch, 1.2m)

MIC
MIC (jack 6,3 mm, 1.2m)

TURN
Elektrické otáčanie

SWITCH
Centrálny spínač

Velkosť montážneho otvoru

Vonkajšie rozmery (D x Š x H v mm)

Typ

PEVNÉ PANELE

PGCZ 021	1*	-	-	1	-	-	-	-	-	-	-	-	-	ø 69	ø 88 x 92
PGCZ 022	1*	-	-	1	1	-	-	-	-	-	-	-	-	ø 69	ø 88 x 92
PECZ B 001	2	-	-	2	-	-	-	-	-	-	-	-	-	-	176 x 65 x 92
PECZ W 001	2	-	-	2	-	-	-	-	-	-	-	-	-	-	176 x 65 x 92
PTCZ 016	2	1	-	2	-	-	-	-	-	-	-	-	-	208 x 70	224 x 80 x 41
PTCZ 017	1	-	-	2	1	•	-	-	-	-	-	-	-	208 x 70	224 x 80 x 41

ELEKTRICKY OTOČNÉ PANELE

BTCZ 002	3	3	-	-	-	-	-	-	-	-	•	-	-	374 x 104	403 x 110 x 103
BTCZ 003	3	2	1	-	-	-	-	-	-	-	•	-	-	374 x 104	403 x 110 x 103
BTCZ 004	3	1	1	-	-	-	-	1/1	-	1	•	-	-	374 x 104	403 x 110 x 103
BTCZ 009	2	1	-	-	-	-	-	-	-	-	•	-	-	268 x 104	298 x 110 x 103
BTCZ 010	4	-	-	-	-	-	-	-	-	-	•	•	-	374 x 104	403 x 110 x 103
BTCZ 011	2	-	-	-	-	-	-	-	-	-	•	•	-	268 x 104	298 x 110 x 103
BTCZ 012	2	2	1	2	-	-	-	1	1	-	•	-	-	374 x 104	403 x 110 x 103
BTCZ 014	3	1	1	1	-	-	1	-	-	-	•	-	-	374 x 104	403 x 110 x 103
BTCZ 015	2	1	-	1	1	•	1	-	-	-	•	-	-	374 x 104	403 x 110 x 103
BTCZ 043	2	2	1	1	-	-	1	2	1	-	•	-	-	374 x 104	403 x 110 x 103
BTCZ V 002	3	3	-	-	-	-	-	-	-	-	•	-	-	374 x 104	393 x 121 x 103
BTCZ V 014	3	1	1	1	-	-	1	-	-	-	•	-	-	374 x 104	393 x 121 x 103

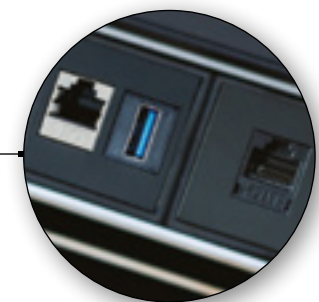

Pokiaľ vám nevyhovuje žiadny z pevne daných modelov zásuvkových panelov, pripravili sme pre vás konfigurovateľné panely v dvoch verziách a dvoch farebných prevedeniach.

Moduly elektrických zásuviek sú zabudované už z výroby. Ďalšie moduly sú prázdne a umožňujú vám vybrať si konektory, ktoré konkrétne na vašom pracovisku potrebujete. Do voľného modulu vkladáte rámček, do ktorého nasadíte konektor v štandardizovanom prevedení. V prípade potreby tak časom môžete vymeniť pôvodne vybrané konektory za iné.

Konfigurovateľné pevné panely

Konfigurovateľné pevné panely ponúkame v dvoch prevedeniach. 4-modulový panel obsahuje 2 zásuvky 230 V a dva voľne konfigurovateľné moduly. Osadiť môžete 2 až 4 konektory. 6-modulový panel má pevne osadené tri zásuvky 230 V a tri voľne konfigurovateľné moduly. Tu je možné osadiť 3 až 6 konektorov. Elektrické zásuvky majú vlastný 1,5 metrový kábel. Ostatné konektory sú dodávané bez prípojných káblov.

Voľné moduly

Do voľných modulov môžete vložiť párové alebo samostatné konektory pomocou rámčeka, do ktorého je tento konektor nasadený. Rámčeky sú s jedným alebo dvoma otvorami a oba sú súčasťou balenia. Pokiaľ sa teda rozhodnete využiť len jeden konektor, nezostane vám v rámčeku prázdny otvor. Ak chcete neskôr pridať ďalší konektor, vymeníte rámček za iný, s dvomi otvorami. Konektory, ktoré zaberajú pozíciu celého slotu (napr. VGA), nie je možné kombinovať s ďalšími v jednom slotu.

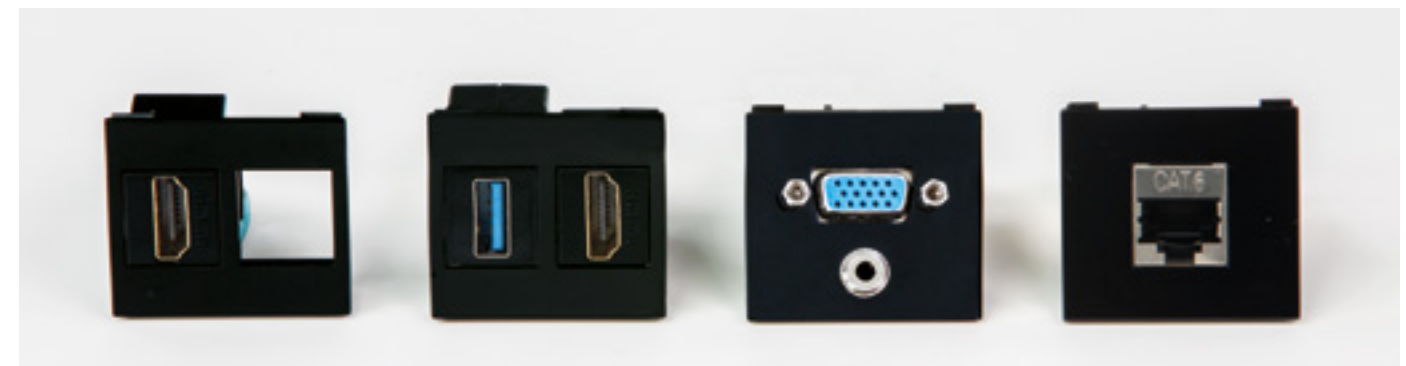

■ Vďaka zabudovanému štetinovému prestupu môžete panely zatvoriť aj so zapojenými káblami.

Farebné prevedenie kovových rámčekov

čierna RAL 9005	sivá RAL 9006

KONFIGUROVATEĽNÉ PEVNÉ PANEĽY



KPP 6
 Rozmery: 340 × 100 × 75 mm
 Veľkosť montážneho otvoru: 48 × 326 mm
 Vybavenie: 3× elektrická zásuvka, 3× voľný slot – možnosť umiestnenia 3 až 6 konektorov

230V **FREE**



KPP 4
 Rozmery: 255 × 100 × 75 mm
 Veľkosť montážneho otvoru: 48 × 241 mm
 Vybavenie: 2× elektrická zásuvka, 2× voľný slot – možnosť umiestnenia 2 až 4 konektorov

230V **FREE**

KONFIGUROVATEĽNÝ VÝKLOPNÝ PANEL



KPV 4
 Rozmery: 259 × 80 × 149 mm
 Veľkosť montážneho otvoru: 140 × 246 mm
 Vybavenie: 2× elektrická zásuvka, 2× voľný slot – možnosť umiestnenia 2 až 4 konektorov
POZOR! Nedá sa umiestniť KPK HDMI 2.

230V **FREE**

PÁROVÉ KONEKTORY – MÔŽU BYŤ DVA V JEDNOM SLOTE

<p>LAN</p> <p>KPK LAN 5E Rozmery: 9 × 11 mm Štandardný KEYSTONE konektor LAN 5E</p>	<p>LAN</p> <p>KPK LAN 6E Rozmery: 9 × 11 mm Štandardný KEYSTONE konektor LAN 6E</p>
---	---

<p>USB 2.0</p> <p>KPK USB 2 Rozmery: 9 × 11 mm Štandardný KEYSTONE konektor USB 2</p>	<p>USB 3.0</p> <p>KPK USB 3 Rozmery: 9 × 11 mm Štandardný KEYSTONE konektor USB 3</p>
---	---

<p>HDMI</p> <p>KPK HDMI 2 Rozmery: 9 × 11 mm Štandardný KEYSTONE konektor HDMI 2 POZOR! Nedá sa umiestniť do KPV 4.</p>	<p>AUDIO 3,5mm</p> <p>KPK AUDIO Rozmery: 9 × 11 mm Konektor AUDIO (stereo jack 3,5 mm)</p>
---	---

SAMOSTATNÉ KONEKTORY – ZABERAJÚ JEDEN CELÝ SLOT

<p>VGA AUDIO CINCH 3,5mm</p> <p>KPK VGA Rozmery: 40 × 42 mm Spojené konektory VGA a AUDIO (stereo jack 3,5 mm)</p>	<p>VIDEO AUDIO CINCH 3,5mm</p> <p>KPK VIDEO Rozmery: 40 × 42 mm Spojené konektory VIDEO (cinch) a AUDIO STEREO (cinch)</p>
--	--

Kovové kartotéky na závesné zakladače formátu A4

- 1 Kovové kartotéky na závesné zakladače formátu A4
- 2 Centrálne uzamykanie všetkých zásuviek
- 3 Nosnosť jednej zásuvky 40 kg
- 4 Plný 100% výsuv zásuviek
- 5 Presne teleskopické vedenie s guľčikovými ložiskami pre ľahký a tichý chod

- 6 Zariadenie proti preváženiu (nemožno vysunúť viac zásuviek súčasne)
- 7 Systém zaručuje automatické zablokovanie ostatných zásuviek pri otvorení jednej zásuvky
- 8 Zábrany proti vypadnutiu zásuviek
- 9 Vnútorne rozmery zásuviek: šírka 32,5 × výška 24,5 × hĺbka 53 cm
- 10 Hladká povrchová úprava s vypaľovaným lakom v sivom odtieni RAL 7035
- 11 2 roky záruka

- 1 4zásuvková kartotéková skriňa
- 2 Šírka 41,6 × výška 132 × hĺbka 62 cm



- 1 3zásuvková kartotéková skriňa
- 2 Šírka 41,6 × výška 101,5 × hĺbka 62 cm

RGD 13 E



- 1 2zásuvková kartotéková skriňa
- 2 Šírka 41,6 × výška 71 × hĺbka 62 cm

RGD 12 E



Vyrovnávací doska VKD 1

- 1 Vyrovnávací doska s nastaviteľnými rektifikáciami umožňuje v prípade krivej podlahy zarovnanie kartoték v rade do roviny, čím zaisťujú jej spoľahlivý chod
- 2 VKD 2 a VKD 3 umožní zarovnanie dvoch alebo troch kartoték v rade



Kovové kartotéky na závesné zakladače formátu A4

Vrchná doska a čelá zásuviek opláštené laminom.

- 1 4zásuvková kartotéková skriňa kombinovaná
- 2 Šírka 41,6 × výška 134,5 × hĺbka 64 cm



- 1 3zásuvková kartotéková skriňa
- 2 Šírka 41,6 × výška 104 × hĺbka 64 cm



- 1 2zásuvková kartotéková skriňa
- 2 Šírka 41,6 × výška 73,5 × hĺbka 64 cm



BIELA

SIVÁ

AGÁT

SIVÁ

BUK

SIVÁ

JELŠA

SIVÁ

DUB

SIVÁ

ČEREŠŇA

SIVÁ

ORECH

SIVÁ

Šatníkové skrine

- 1 2-dielna kovová šatníková skriňa
- 2 Šírka každého segmentu je 30 cm
- 3 Výbava každého dielu – 1 polica, pod ktorou je tyč s 2 posuvnými háčikmi
- 4 Vetracie otvory na dverách
- 5 2 samolepiace rámčeky na umiestnenie štítkov
- 6 2 samolepiace zrkadlá
- 7 2 samolepiace háčiky na uterák
- 8 Otočný uzáver na visiaci zámok
- 9 Šírka 60 × výška 180 × hĺbka 50 cm
- 10 Záruka 2 roky
- 11 Farby: korpus svetlo sivá RAL 7035, dvere modrá RAL 5015 alebo komplet sivá RAL 7035

- 1 2-dielna kovová šatníková skriňa
- 2 Šírka každého segmentu je 40 cm
- 3 Výbava každého dielu – 1 polica, pod ktorou je tyč s 2 posuvnými háčikmi
- 4 Vetracie otvory na dverách
- 5 2 samolepiace rámčeky na umiestnenie štítkov
- 6 2 samolepiace zrkadlá
- 7 2 samolepiace háčiky na uterák
- 8 Otočný uzáver na visiaci zámok
- 9 Šírka 80 × výška 180 × hĺbka 50 cm
- 10 Záruka 2 roky
- 11 Farby: komplet sivá RAL 7035



- Štandardná výbava každej 2dverovej skrine:
2 samolepiace rámčeky na umiestnenie popisu,
2 samolepiace zrkadlá, 2 samolepiace háčiky na uterák



pevná konštrukcia

Kancelárska skriňa

- 1 Univerzálna kovová skriňa do kancelárií, skladov a dielní
- 2 Robustná konštrukcia korpusov
- 3 Dvere s profilovanými výstuhami na zvýšenie bezpečnosti
- 4 Uzamykanie dverí cylindrickým zámkom a trojbodovým rázvorovým mechanizmom
- 5 Na uzatváracom mechanizme skrine je informatívny ukazovateľ o jej otvorení, či zatvorení
- 6 4 nastaviteľné police, každá uchytená v piatich bodoch korpusu skrine
- 7 Jedna polica s možnosťou umiestnenia závesných zakladačov
- 8 Nosnosť police cca 50 kg pri rovnomernom rozložení zaťaženia
- 9 Svetlo sivá farba RAL 7035
- 10 Šírka 91,4 × výška 195 × hĺbka 46,3 cm
- 11 2 roky záruka

LS 150

Lavica

- 1 Univerzálna lavica do šatní
- 2 Kvalitné smrekové drevo bez sukov
- 3 Pevná kovová kostra, farba svetlo sivá RAL 7035
- 4 Šírka 150 × výška 43 × hĺbka 36 cm

KS 195



NAVRHNITE SI SVOJU
KANCELÁRIU SAMI,
ON-LINE A ZADARMO!!!
AKO NA TO?

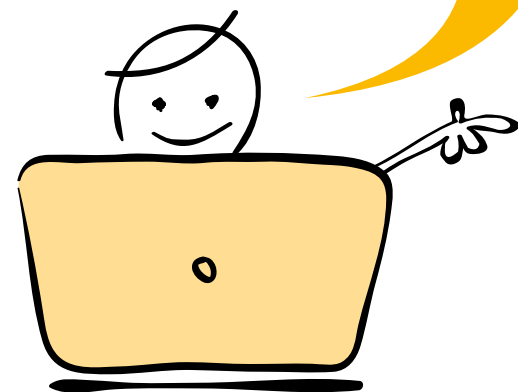

NÁVRHÁR VÁM PONÚKA:

- výber z 1570 prvkov a 8 farebných dekorov
- jednoduché intuitívne ovládanie
- 2D a 3D prostredie
- priebežnú kalkuláciu ceny
- uloženie svojho návrhu
- odoslanie návrhu vybranému predajcovi na doladenie ponuky

NÁVRHÁR
KANCELÁRIÍ



OFFICE PRO
HOBIS
EXNER

1. STAVEBNÁ ČASŤ – konštrukcia miestnosti

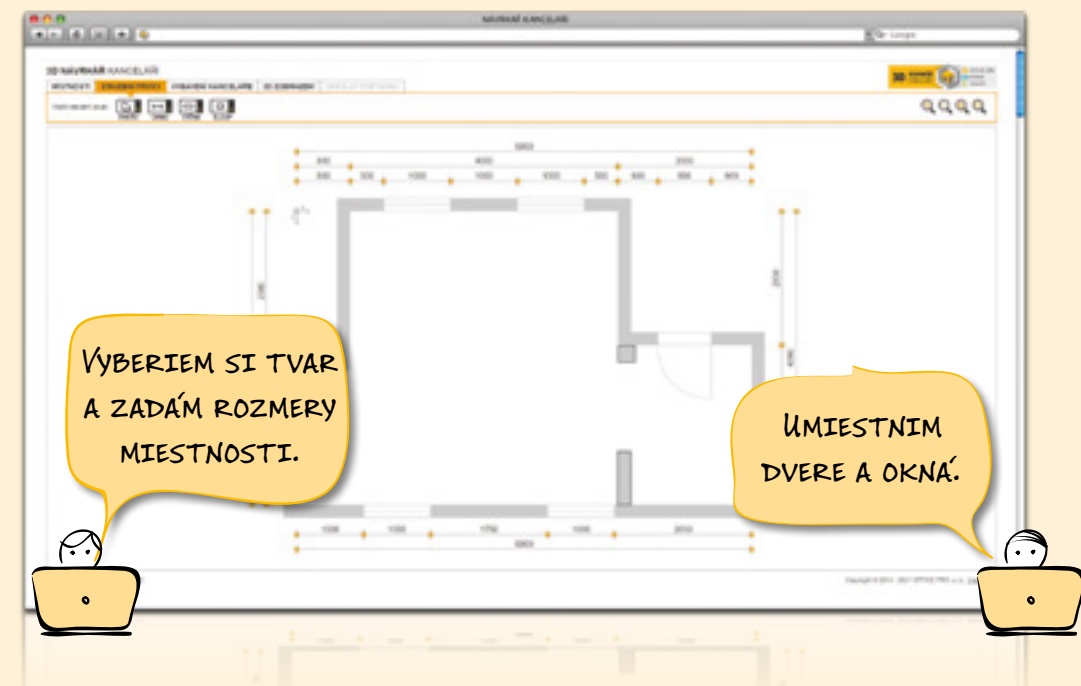

2. VYBAVENIE – pôdorys 2D

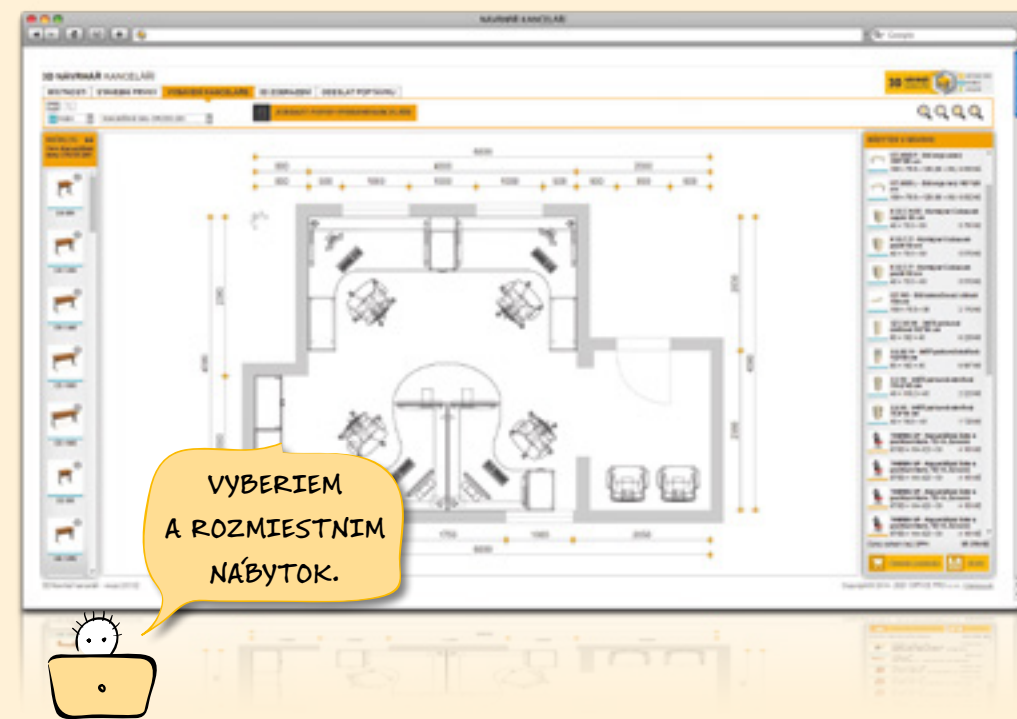

3. FINÁLNY POHĽAD – farby a dekory / 3D



www.navrharkancelarii.sk

